

Algemene brochure 2024/2025

Welkom in de wereld van HIMACS

Solid Surface Material

Vol gloednieuwe projecten en
opwindende nieuwe producten

Inhoudsopgave

Het materiaal

The shape of your ideas	03
Wat is HIMACS?	04-05
Duurzaamheid	06-07
Uitstekende resultaten	08-09

De projecten

Openbare gebouwen en musea	11-14
Onderwijs	15
Kantoren	16-18
Retail	19-20
Gevels	21-24
Horeca	25-27
Meubels en productontwerp	28-29
Gezondheidszorg	30-33
Woonruimten	34-35
Keuken	36-39
Badkamer	40-41
Vliegveld	42
Transport en scheepvaart	43-45
Favorieten van alle tijden	46-47

HIMACS-platen

Wat maakt HIMACS-platen zo bijzonder?	48-49
De kleuren van HIMACS	50-51

The Collections

Gravilla	53
Aurora en Marmo	54-55
Solids	56-57
Terrazzo	58
Lucia	59
Concrete	60
Aster	61
Volcanics	62
Lucent	63
Granite, Quartz, Sand en Pearl	64-65
Advanced Series	66
Intense Ultra	67

De vormen

Gootstenen en wastafels	69-74
Baden en douchebakken	75

Technische informatie

Verwerking en kwaliteit	76-77
Technische gegevens	78-79
Partners en contactgegevens	80

HIMACS. The shape of your ideas

Elke ruimte, elk object en elk stukje architectuur is ooit ontstaan dankzij de inspiratie van een architect of ontwerper. Sommige zijn mooi, andere geweldig en een aantal is niets minder dan geniaal.

Wat wordt uw volgende creatie?



Zo indrukwekkend, maar eigenlijk zo eenvoudig



67%
mineraal-
steen

+

30%
zeer fijn
acryl

+

3%
kleurpig-
menten

= **HIMACS**

Er worden slechts drie ingrediënten gebruikt om de eindeloze mogelijkheden van HIMACS te realiseren. Ja, zo simpel is het echt.

Duurzaamheid is een denkwijze

Tegenwoordig klinkt het misschien vanzelfsprekend, maar het is belangrijk dat we duurzaamheid vooropstellen. **Want elke stap die goed is voor het milieu en het klimaat is van uiterst belang.** Daarom moedigen we onze klanten aan om waar mogelijk elk stukje HIMACS te benutten. Verder implementeren we slimme

oplossingen om het energieverbruik in de logistieke keten terug te dringen. Ook gebruiken we zo veel mogelijk milieuvriendelijk verpakkingsmateriaal. Onze onderzoeks- en ontwikkelingsteams zijn voortdurend op zoek naar betere werkwijzen. En raad eens? HIMACS is gecertificeerd!

DGNB

Duitse raad voor duurzaam bouwen (DGNB)

HIMACS heeft kwaliteitsniveau 4 van 4 behaald – de beste score – voor de lokale milieueffecten van het gehele product (2018). Het DGNB-systeem is een uniek, holistisch certificeringssysteem voor duurzaam bouwen.



Environmental Building Certificate – Rang 'Uitmuntend'

De Korean Air Cleaning Association certificeert dat HIMACS voldoet aan de Koreaanse regelgeving voor milieuvriendelijke bouwmaterialen.



Environmental Product Declaration, milieuproductverklaring (EPD)

In een milieuproductverklaring of EPD staat de levenscyclus van een product beschreven in één uitgebreid rapport. Het product wordt door UL Solutions geverifieerd volgens de internationale ISO 14025-norm. In de EPD voor HIMACS staat informatie voor kopers over de milieu-impact van een product, zoals het aardopwarmingsvermogen, de vorming van smog, aantasting van de ozonlaag en watervervuiling.



SCS Global Services

SCS Global Services is een erkend en vooraanstaand bedrijf dat zich bezighoudt met externe milieu- en duurzaamheidscertificeringen, audits, testen en de ontwikkeling van standaarden. LX Hausys heeft voor zijn HIMACS Solid Surface-producten een SCS-certificering waarin staat dat ze pre-consumer gerecycled materiaal bevatten voor bepaalde kleuren. Ga voor meer informatie naar pagina 62 en 65.



BREEAM

delivered by bre

Building Research Establishment Environmental Assessment Method (BREEAM)

Het materiaal voldoet onder andere aan 'Hea 02 Indoor Air Quality' voor bijzonder goede luchtkwaliteit. BREEAM is een van de belangrijkste algemene beoordelingsmethoden ter wereld voor duurzame architectuur.



Leadership in Energy and Environmental Design (LEED)

Een veelgebruikt vrijwillig systeem van de US Green Building Council (USGBC) om de milieuprestaties van gebouwen te certificeren. LEED certificeert gebouwen met een punten-systeem. Architecten en ontwikkelaars die HIMACS toepassen in hun projecten, kunnen EQ Credit claimen voor materialen met weinig uitstoot in de categorie binnenluchtkwaliteit (EQ).



HIMACS...

- wordt gebruikt voor installaties die visueel aantrekkelijk en technisch **zeer slijtvast moeten zijn.**
- is heel **onderhoudsvriendelijk.** Reinigen doet u met niets meer dan een mild schoonmaakmiddel, wat water en een doek of spons.
- kan eenvoudig worden gerepareerd.**
- kan **altijd worden hergebruikt.** Er gaat niets verloren.
- bestaat uit hoogwaardige materialen** en is vrij van formaldehyde, vluchtige organische stoffen en nanodeeltjes.
- wordt op **een energiezuinige en hulpbronnenbesparende manier** geproduceerd in onze fabrieken in Cheongju (Korea) en Atlanta (VS).
- wordt geleverd met **certificeringen, milieuproductverklaringen** en rapporten van **reguliere testen** zoals beschreven op de vorige pagina.

U vindt meer informatie over dit onderwerp op www.lxhausys.com/eu of in onze brochure 'De duurzame kwaliteit van HIMACS'.

Wat HIMACS zo bijzonder maakt



Design: Zaha Hadid Architects, UK, zaha-hadid.com | Photo: diephotodesigner.de



Design: Aura GmbH | Fabrication: carpenter cooperation Bodenschlägel GmbH & Co. KG, Bazzad GmbH & Co. KG, Bert Lenz Möbelmanufaktur GmbH | HIMACS Supplier: Klopier Surfaces | Photo: Ralf Munker



Design: Christian Lägler, France, christian.laegler.fr | Photo: diephotodesigner.de



Design: Sebastian Barica | Fabrication: Atvanguard Surfaces | Photo: Ciprian Stolan

Strakke rondingen

HIMACS kan worden **gethermoformeerd**. Dit zul je geweldig vinden: verwarm het materiaal (bijvoorbeeld in een laminaatpers) en vorm het in elke gewenste vorm.

Zeer grote oppervlakken

U kunt meerdere HIMACS-platen aan elkaar bevestigen. Zelfs tot de grootte van een voetbalveld! En de kers op de taart: er zijn **geen zichtbare naden**.

Briljante lichteffecten

HIMACS is doorschijnend. Als u een lamp achter een object van HIMACS plaatst, zult u versteld staan van het effect. De mogelijkheden zijn eindeloos.

De prachtigste kleuren

HIMACS is verkrijgbaar **in zo'n 100 kleuren**. En elke kleur is nog mooier dan de andere. Combineer het materiaal met hout, glas, messing, koper ... Alles wat u maar wilt.



Design: Prof. Fernando Brandão Alves / Ricardo Blos | Fabrication: JR Concept / Alumina Design | HIMACS Supplier: Banema S.A. | Photo: JOÃO BOULLOSA



Details die indruk maken

Een verlichte sterrenhemel, een naadloos plankje, een subtiele wastafel. U bedenkt het en het is mogelijk. **Maak het allemaal van HIMACS**. Boren, zagen, frezen, lijmen: het kan allemaal. U bewerkt het net als hardhout.

Zeer functionele vormen en kommen

Enkele wastafels, dubbele wastafels, ronde wastafels. Gootstenen voor in de keukens, wasbakken, badkuipen en douchebakken. **Alles kan zonder zichtbare naden worden geïntegreerd**. Kies uit opbouw- en inbouwversies. Hetzelfde materiaal en dezelfde kleuren, zodat alle elementen goed bij elkaar passen.



Design: OS.A.OCS | Fabrication: Bone Solid | HIMACS Supplier: Baars & Biezenhoff, The Netherlands | Photo: Patrick Meis



Photo: HEGENBART Menuiserie, Aix en provence, France

Van hoogglans tot prachtig mat

HIMACS kan met een vlakschuurmachine worden opgeschuurd voor verschillende afwerkingen. **Hoogglans, zijdeglans** of wat u maar wilt. En waar u ook voor kiest: HIMACS is een veelzijdig materiaal dat altijd zacht en prettig aanvoelt.

Ziet eruit als steen, maar laat zich bewerken als hout

Alle verschillende vormen en afwerkingen kunnen door een timmerman worden gerealiseerd, want er is niets anders nodig dan **standaardgereedschap voor hardhout**. Zo kunnen vaardige ambachtslieden de mooiste projecten tot leven brengen binnen een beheersbaar budget.

Openbare gebouwen en musea

Voor drukbezochte plekken gelden hoge eisen. Gelukkig kan HIMACS wel tegen een stootje, zoals ook blijkt uit de relevante testen en certificaten.

De projecten

Openbare gebouwen en musea | Onderwijs |
Kantoren | Retail | Gevels | Horeca |
Meubels en productontwerp | Gezondheidszorg |
Woonruimten | Keuken | Badkamer |
Vliegveld | Transport en scheepvaart |
Favorieten van alle tijden



Hoofdkantoor Garda Síochána

Plaats: Dublin, Ierland
Ontwerp: Office of Public Works
Fabricage: Solid Fabrications
HIMACS-leverancier: James Latham
Materiaal: HIMACS T010 Nebula
Fotograaf: Marie-Louise Halpenny

De trap naar de hemel

Op het nieuwe hoofdkantoor van Garda Síochána in Dublin werken tot wel 900 politieagenten. Er gebeurt veel tegelijk. HIMACS is op deze plek gebruikt voor de leuning, spijlen en relingen van de trap in het atrium, omdat het materiaal zeer slijtvast is en een moderne uitstraling heeft. Een goede keuze!



Deze muren vertellen een verhaal



Er zijn CNC-freesmachines gebruikt om met hoge precisie verschillende ontwerpen uit het materiaal te frezen.

Deutsches Museum München Scheikundetentoonstelling

Plaats: München, Duitsland
 Ontwerp: Ambos & Weidenhammer Architekten
 Fabricage: Körling Interiors GmbH & Co. KG, Georg Ackermann GmbH
 HIMACS-leverancier: Klöpfer Surfaces
 Materiaal: HIMACS S028 Alpine White
 Fotograaf: Mueller-Naumann Photography

De gelaagde, geavanceerde HIMACS-wanden in de geliefde scheikundetentoonstelling van het Deutsches Museum sluiten aan bij het thema, helpen bezoekers hun weg te vinden en bieden transparantie die toeschouwers nieuwsgierig maakt.



Terug naar de toekomst

De James-Simon-Galerie is het nieuwe ontvangstgebouw en bezoekerscentrum op het Museumsinsel in Berlijn. Met zeer hoge bezoekersaantallen en veelvuldig gebruik van de faciliteiten vraagt dit gebouw om hoogwaardige en zeer slijtvaste materialen. De beste oplossing? HIMACS natuurlijk.

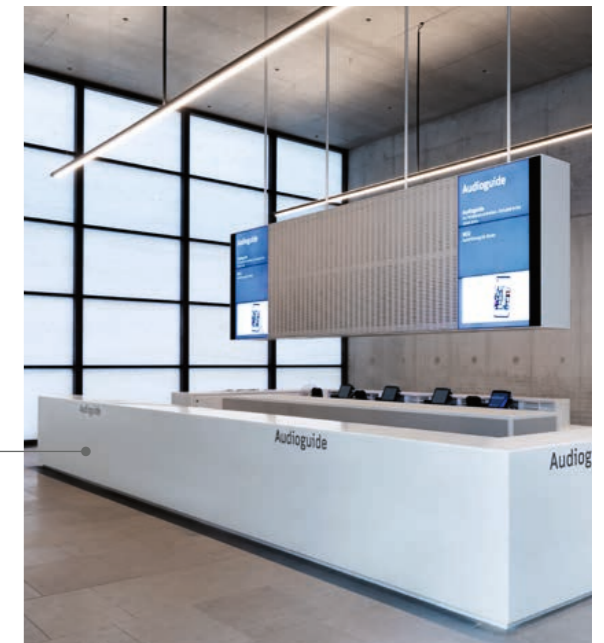

Alle balies in het nieuwe gebouw van David Chipperfield zijn groot en hebben een robuuste, vierkante vorm. Het ontwerp is mogelijk dankzij de ogenschijnlijk naadloze verbindingen van HIMACS.

Museumsinsel Berlijn, James-Simon-Galerie

Plaats: Berlijn, Duitsland
 Ontwerp: David Chipperfield Architects
 Fabricage: Tischlerei Drogoin GmbH
 HIMACS-leverancier: Klöpfer Surfaces
 Materiaal: HIMACS S028 Alpine White
 Fotograaf: Sandra Kühnapfel



Kunstenaar Lena Maria Emrich maakte furore met haar stukken in de tentoonstelling 'Soft Cruelties'. Hiervoor freesde, zaagde, graveerde en polijste ze HIMACS tot unieke creaties. De werken zijn een indrukwekkende samenkomst van technische precisie en creatieve inspiratie.

Het gespreksbankje 'Ménage-à-trois (Garden Eden)' is voorzien van een delicaat inlegmotief.



In de tentoonstelling waren onder andere zes reliëfplaten te zien die ogen als uitgehouwen steen.

Tentoonstelling 'Soft Cruelties'

Plaats: Kunstverein am Rosa-Luxemburg-Platz, Berlijn, Duitsland

Ontwerp en fabricage: Lena Marie Emrich

Materiaal: HIMACS M603 Pavia, M615 Aurora Cotton, M705 Aurora Canyon, M706 Aurora Angora, G048 Beach Sand en M605 Sanremo

Fotograaf: Ludger Paffrath

Onderwijs

Op scholen en universiteiten zijn veel jonge studenten te vinden die aandacht hebben voor vele dingen, maar die vaak niet zo voorzichtig omgaan met meubilair. Daarom is het belangrijk om in dit soort omgevingen materialen te gebruiken die tegen een stootje kunnen, onderhoudsvriendelijk zijn en makkelijk kunnen worden schoongemaakt.

Een gebouw in een gebouw

Er zijn maar weinig gevelmaterialen die helemaal naar wens kunnen worden gevormd en die zo homogeen met elkaar kunnen worden verbonden tot een zeer grootschalig oppervlak.

Universiteit van Sheffield

Plaats: Sheffield, Verenigd Koninkrijk

Ontwerp: HLM Architects

Fabricage: 3G Joinery & Shopfitting Ltd

HIMACS-leverancier: James Latham

Materiaal: HIMACS S028 Alpine White

Fotograaf: ©Martine Hamilton Knight/Builtvision

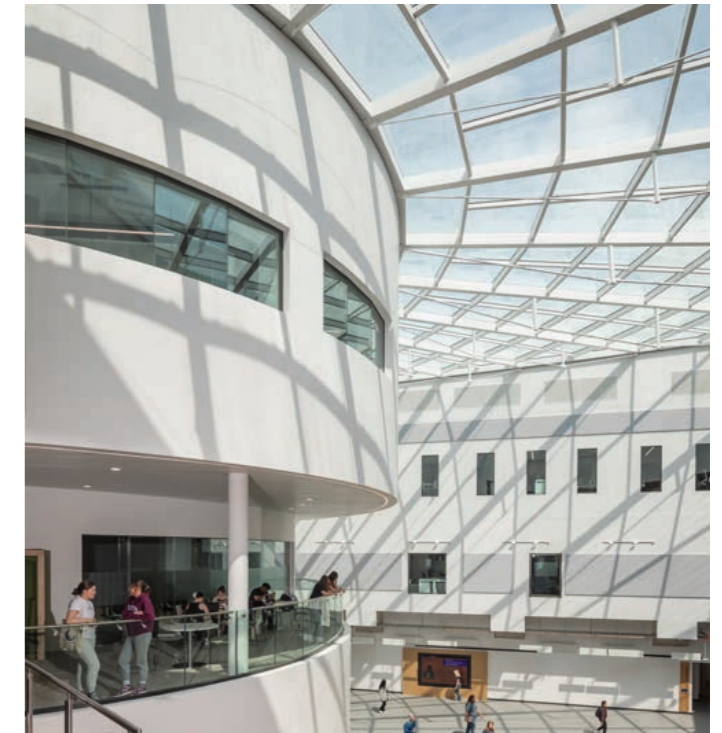

Kantoren

Merken en bedrijven hebben een manier nodig om hun identiteit uit te drukken en ze hebben een werkplek nodig die goed functioneert en goed aanvoelt. Dat is waar HIMACS in uitblinkt.

Missie: inspiratie!

Dankzij de ogenschijnlijk naadloze verbindingen ontstaat er een enorm, homogeen oppervlak van HIMACS.



Toen deze IT-campus werd ontworpen, was het motto 'Work, live, learn'. De extra grote keuken is net zo multifunctioneel als het motto suggereert: campusstudenten komen hier bij elkaar om samen te kletsen, koken en eten. Het gebruikte materiaal moet er niet alleen goed uitzien, maar vooral ook veelzijdig kunnen worden gebruikt en makkelijk kunnen worden onderhouden.



De toekomst van mobiliteit

ADAC is de grootste autoclub van Duitsland. Een bekende naam met tradities. Het nieuwe hoofdkantoor in Hamburg is daarentegen helemaal niet traditioneel, maar heeft juist een volledig futuristische uitstraling. In het ontwerp is met licht gespeeld. Het is een van de kernelementen van deze moderne look. HIMACS in de kleur Alpine White werkt als een enorme lichtverspreider die het licht zacht distribueert.

Grote oppervlakken met rondingen creëren een gevoel van gewichtsloosheid. De visuele paden en glooiingen doen denken aan een netwerk van wegen.

De Veense Tech Campus

Plaats: Nederland
Ontwerp: Design & Meer en VRP architecten
Fabricage: Design & Meer
HIMACS-leverancier: Baars & Bloemhoff
Materiaal: HIMACS G554 Urban Concrete
Fotograaf: Roos Jansen van Lichtgevoelig Filmproducties



Hoofdkantoor ADAC

Plaats: Hamburg, Duitsland
Ontwerp: Ninous Tatari Architects
Fabricage: Rosskopf + Partner AG
HIMACS-leverancier: Klöpfer Surfaces
Materiaal: HIMACS S028 Alpine White
Fotograaf: John Schofeld



Retail

De normen en kwaliteit van een retailer zijn voor een deel zichtbaar in de kwaliteit van de architectuur. Dankzij de creatieve mogelijkheden van HIMACS kunnen merken en producten optimaal worden gepresenteerd.

Modern en toch traditioneel, met een maritiem en smaakvol ontwerp



Deze Belgische bakkerij maakt al sinds 1913 de heerlijkste producten van de beste kwaliteit. De nieuwe winkelruimte is een visuele weerspiegeling van de geschiedenis van de bakkerij, maar biedt ook een frisse en warme omgeving. Een perfecte kans voor HIMACS: het materiaal voelt warm aan, is hygiënisch voor de bereiding en presentatie van eten en met blauwe, maritieme accenten is het een lust voor het oog.



Kantoor Contentful

Plaats: Berlijn, Duitsland
Ontwerp: toi toi toi creative studio
Fabricage: Markmann & Sabban
Objekteinrichtung
Timmerwerk: Discher Tischlerei GmbH
HIMACS-leverancier: Klöpfer Surfaces
Materiaal: HIMACS Q001 Terrazzo Classico
Fotograaf: Koy + Winkel Fotografie



Een dynamisch bouwwerk

Dit is hoe een innovatief bedrijf eruit wil zien. Op de begane grond hebben de receptie, het zitgedeelte en zelfs de geïntegreerde plantenbakken de gewenste wowfactor dankzij de organische vormen en chique terrazzolook.

Aerts Speculaas

Plaats: Lokeren, België
Ontwerp: KLETZ
Fabricage: KLETZ
Materiaal: HIMACS S203 Sky Blue en S028 Alpine White
Fotograaf: KLETZ



Fietsen en een café: de perfecte combinatie



Het interieur van deze luxe fietswinkel heeft een coole, minimalistische uitstraling. Het wit met elegante gouden accenten zorgt voor het perfecte contrast met de donkergekleurde, hoogwaardige fietsen. De multifunctionele balie is gemaakt van HIMACS en oogt minimalistisch, maar biedt ook een slijtvast oppervlak, wat in een fietsenzaak wel nodig is.

Het aanrechtblad in het café, dat ook gemaakt is van HIMACS, is voorzien van een verzonken spoelbak

Lumírova Bike Store

Plaats: Praag, Tsjechië
Ontwerp: P6PA+Architects, s.r.o., Martin Klejna, Julio Costa, Karel Koutský
Fabricage: DINAK spol. s r.o.
HIMACS-leverancier: Polytrade CE
Materiaal: S028 Alpine White
Fotograaf: Robert Žákovíč

Gevels

Robuuste, hoogwaardige designopties. HIMACS is bestand tegen alle uv- en weersomstandigheden. Het materiaal kan buiten op talloze manieren worden toegepast.

Expertise: HIMACS buiten gebruiken

HIMACS wordt al jaren gebruikt voor spectaculaire gevels over de hele wereld. Het materiaal biedt niet alleen functionele voordelen, maar ook geweldige ontwerpmogelijkheden. Voorzie het bijvoorbeeld van artistieke gefreesde letters en logo's, een ontwerp dat van achteren wordt verlicht of welvende contouren. Met HIMACS kent creativiteit geen grenzen.



School Bairro do Mouço | Ontwerp: Falanstério Atelier de Arquitectura | Fabricage: Horta & Verissimo | HIMACS Leverancier: Banema S.A. | Fotograaf: Tiago Casanova



LX Hausys breidt de mogelijkheden voor buiten uit met HIMACS Exteria®:

- S728 HIMACS-FR (Alpine White) is de FR-versie die al jaren extra vuurbestendige eigenschappen heeft, gecertificeerd door de ETA.
- S828 HIMACS-UV+ (Alpine White) is de nieuwe formule. Deze is speciaal geoptimaliseerd voor buitengebruik en is nog beter bestand tegen uv-straling. Dat is vooral belangrijk voor gevels die worden blootgesteld aan intens zonlicht.
- Alle HIMACS-kleuren met het symbool van de zon kunnen veilig buiten worden gebruikt. U vindt de kleuren op pagina 52 tot 67.

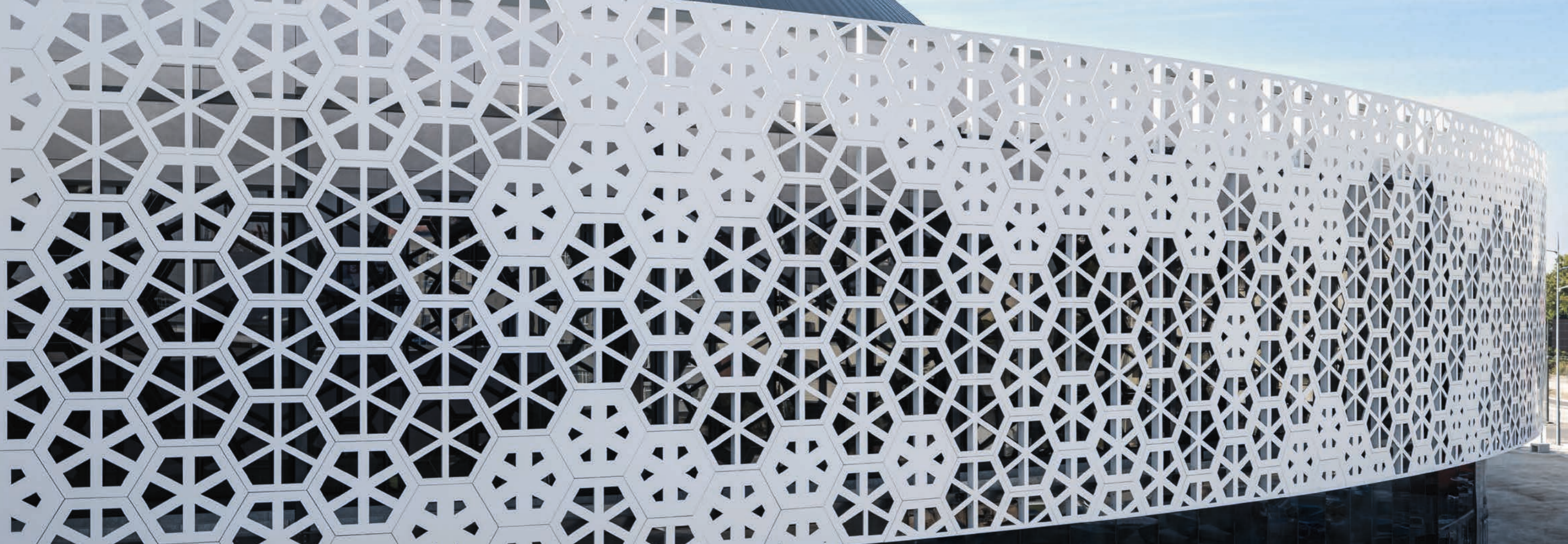

Een façade vol fonkelende sterren

Deze prachtige gevel van een sportcomplex is maar liefst 2100 vierkante meter groot. Er werd voor HIMACS gekozen vanwege de uitstraling en de gecertificeerde brandwerendheid. HIMACS is geslaagd voor verschillende brandveiligheidstesten en heeft een NRO-certificaat (voor brandvertragende materialen) ontvangen van de Poolse vuurtestfaciliteit (ITB). Dat maakt het tot een van de weinige massieve oppervlaktematerialen die in Polen zijn goedgekeurd voor buitengebruik in gevels.

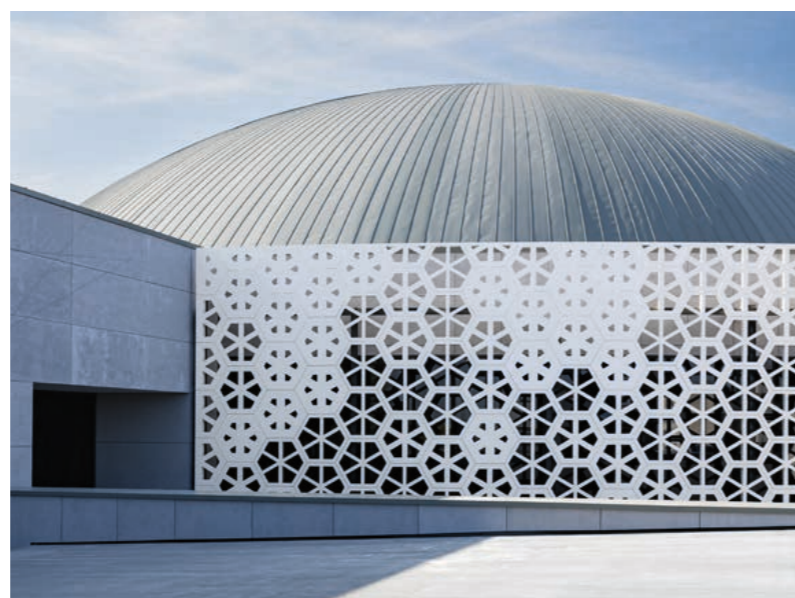

De geometrische honingraatstructuur geeft het gebouw een transparante en tegelijkertijd stevige uitstraling.

Urania Olsztyn

Location: Olsztyn, Poland
Design: Dorota Szymaniak – Urban
Fabrication: Studio Reklamy Euromet
HIMACS Supplier: Patron-Bis Sp. Z o.o.
Material: HIMACS S028 Alpine White
Photographer: Cath Graz, Hubert de Jakusz-Gostomski



Dankzij moderne CNC-freestechneken konden alle elementen van de gevel afzonderlijk worden ontworpen. De uitzettingsvoeg – een vereist onderdeel van de façade – is getransformeerd tot een te gek ontwerpelement.

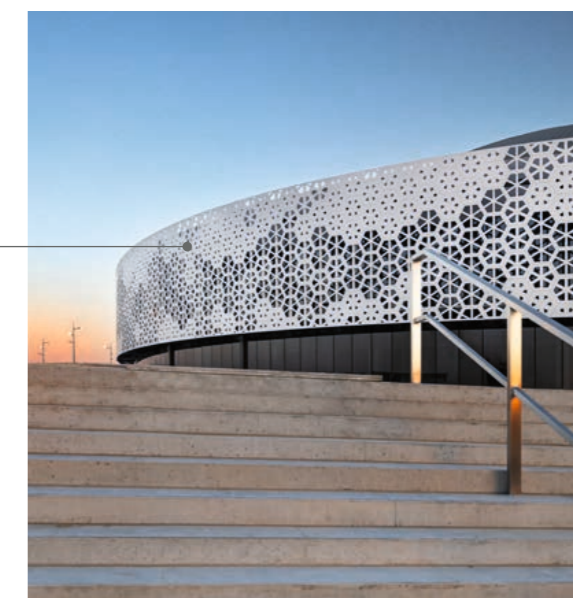



Horeca

Hotels, bars, restaurants, clubs. Op dit soort plekken is het vooral belangrijk om de juiste sfeer te creëren. Maar ook betrouwbare prestaties zijn belangrijk. HIMACS is hier de ideale keuze.

Een chic drankje in een chique ruimte



Een wijn- en champagneproeverij van Louis Roederer is voor echte fijnproevers. Zo'n chique gelegenheid komt pas echt tot zijn recht in een inrichting met verfijnde materialen. HIMACS biedt uitzonderlijke precisie, elegantie en klasse met prachtige ronde vormen.

De indrukwekkende gevelementen van HIMACS zijn een ware blikvanger in de volledige renovatie van dit winkelcentrum in Lille, Frankrijk. Ze geven het gebouw structuur en zijn in het lichtconcept geïntegreerd als verticale spiegelloppervlakken.

Façade in Englos

Plaats: Englos (Lille), Frankrijk
 Ontwerp: Victor Mota – No Problemo
 Fabricage: HUS Agencement
 HIMACS-leverancier: Aska Interior
 Materiaal: HIMACS S028 Alpine White
 Fotograaf: CYRBOX – Cyril Cornet

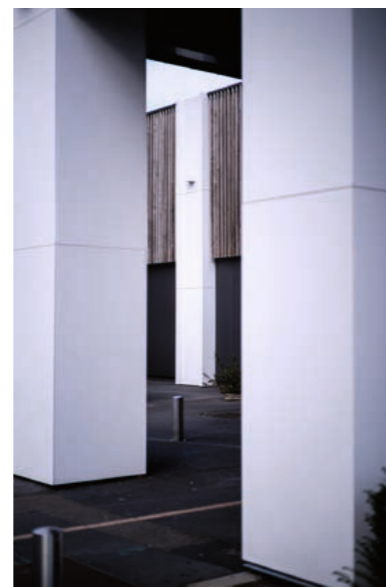

Proeverijzaal Louis Roederer

Plaats: Reims, Frankrijk
 Architectuur en ontwerp: Alexandra Kalinine en Thomas Beauclair
 Hoofdaannemer: Frédéric Guyon – APB-INGENIERIE
 Fabricage: Kieffer Menuiserie
 HIMACS-leverancier: Aska Interior
 Materiaal: HIMACS S029 Ivory White
 Fotograaf: Enzo Orlando





Een gedurfd hallo

Architecten zijn gek op ontvangstabalies en bars, en hotelgasten houden er ook van. Ontwerpers kunnen met allerlei vormen spelen en hebben daardoor alle vrijheid om creatieve statements te maken met HIMACS.

Een goede smaak en de juiste sfeer

De nieuwe hoofdlocatie van de oudste koffiezaak in Schotland is een levendige plek. Dankzij de combinatie van HIMACS in de chique kleur Ultra Dark Grey en de warme honingtint van het eikenhouten interieur smaakt de uitstekende koffie nóg lekkerder.

Hoofdkantoor THOMSON'S

Plaats: Glasgow, Schotland
 Ontwerp: Technique Architecture & Design
 Fabricage: Silo Design & Build
 HIMACS-leverancier: James Latham
 Materiaal: HIMACS S924U Intense Ultra Dark Grey
 Fotograaf: ZAC and ZAC



Emser ThermenHotel

Plaats: Bad Ems, Duitsland
 Architecten: 4a Architekten GmbH
 Fabricage: Appia Contract GmbH
 Materiaal: HIMACS M605 Sanremo
 Fotograaf: David Matthiessen Fotografie



De eigentijdse HIMACS-bar in de kleur Dark Night is het verstopte pareltje van het Brooklyn Hotel. HIMACS steelt ook de show in de ontvangstruimten. En in de 191 badkamers van het hotel is HIMACS in de kleur Alpine White S028 gebruikt voor de wastafels.

Hotel Brooklyn Leicester

Plaats: Leicester, Verenigd Koninkrijk
 Ontwerp: Squid-inc
 Fabricage: Whitehall Fabrications en Deanhouse Interior
 HIMACS-leverancier: James Latham
 Materiaal: HIMACS, S111 Dark Night en S028 Alpine White
 Fotograaf: Jeremy Rata Photography

Meubels en productontwerp

Een ontwerper wordt wel of niet geïnspireerd door een bepaald materiaal. HIMACS maakt creatievelingen nog creatiever. En het doet wat het belooft.

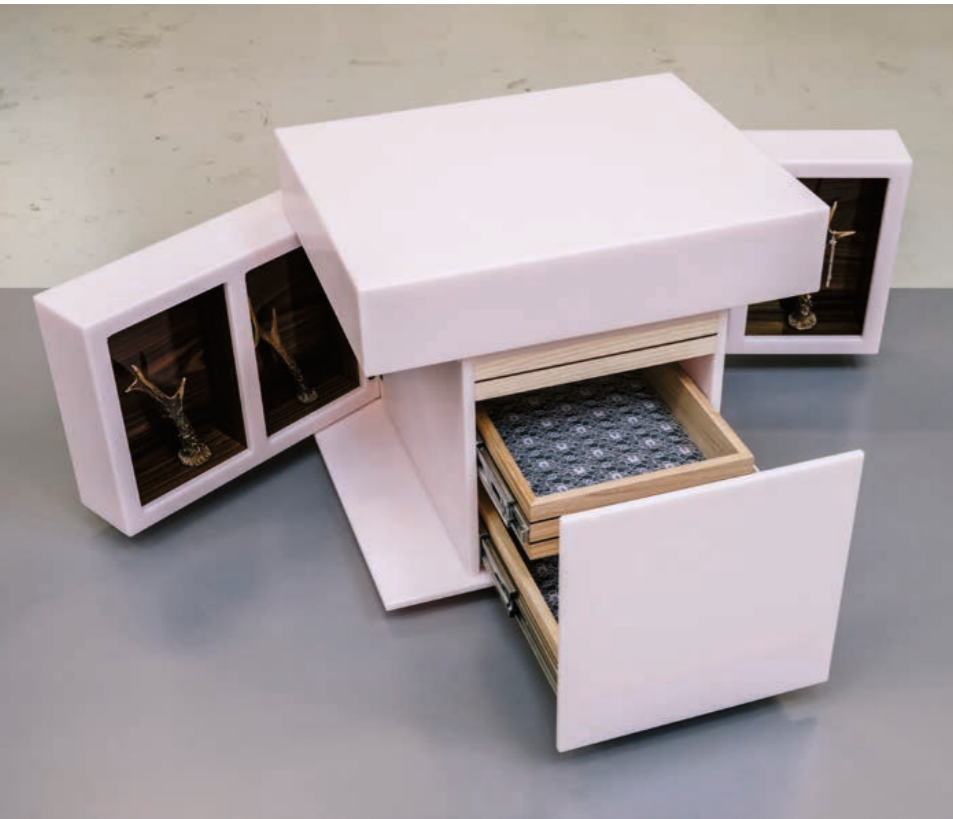

Op het eerste gezicht lijkt het een simpel roze blok. Maar als we het van dichtbij bekijken, blijkt het een multifunctioneel meubel te zijn met meerdere vakken, deurtjes en laden. Het is handig dat HIMACS zo precies kan worden bewerkt. Het materiaal behoudt jarenlang zijn vorm en geeft het object een robuuste, hoogwaardige uitstraling.

La Perla Rosa

Plaats: Maasdijk, Nederland
Ontwerp: Bart van den Berg
Fabricage: Bart van den Berg
HIMACS-leverancier: Baars & Bloemhoff
Materiaal: HIMACS S304 Ruby
Fotograaf: Willy Lamers

Het zijn de details die een product bijzonder maken. De behuizing van deze moderne espressomachine is gemaakt van HIMACS. Het designerproduct heeft zijn chique charme te danken aan de vakkundig vormgegeven zijden.



MARO Model 1

Plaats: Suhl, Duitsland
Ontwerp: Bojidar Djenev, Bulgarije
Fabricage: Interiors manufacture & design
Materiaal: HIMACS Ultra-Thermoforming S928 Alpine White
Fotograaf: Paul Traeger – Fotoloft Erfurt

Deze tafel in elegante Bauhaus-stijl is een virtueel icoon. Het ronde tafelblad en het onderstel zijn gemaakt van stevige HIMACS-panelen van 12 millimeter in de kleur Sapphire.

Meubilair in appartement VA8

Plaats: Cascais, Portugal
Ontwerp: DC.AD
Fabricage: Acrylic Stone door Horta & Verissimo
HIMACS-leverancier: Banema S.A.
Materiaal: HIMACS S303 Sapphire
Fotograaf: Francisco Nogueira



Jonge ontwerpers werken graag met HIMACS, want ze kunnen hier van alles mee. Het materiaal, hier in feloranje, vraagt er praktisch om om in interessante vormen te worden omgetoverd. Dit bekroonde ontwerp is het perfecte voorbeeld van de creatieve mogelijkheden.

Rycotewood Design Contest 2022

Plaats: Oxford, Verenigd Koninkrijk
Design & fabricage: Yuchen Liu
HIMACS-leverancier: James Latham
Materiaal: HIMACS S027 Orange
Fotograaf: Josh Cameron, Feed Me Content

Dit elliptische dressoir heeft een vintage uitstraling. De opvallende vorm van de opbergvakken is mogelijk gemaakt door de driedimensionale vormbaarheid van HIMACS.

Televisiemeubel

Plaats: Rotterdam, Nederland
Ontwerp: Daan Janssen
HIMACS-leverancier: Baars & Bloemhoff
Materiaal: HIMACS S028 Alpine White
Fotograaf: Willy Lamers



HIMACS biedt aanzienlijke voordelen in dit segment. Het materiaal is uitermate geschikt in medische faciliteiten dankzij de puurheid, sterielheid en internationaal gecertificeerde bestendigheid tegen vuil, virussen, bacteriën en verschillende chemicaliën.



Een tandartsenpraktijk is een plek waar hoge eisen worden gesteld aan hygiëne. HIMACS is wat dat betreft een uitstekende keuze, want het materiaal biedt talloze praktische voordelen. Deze indrukwekkende achterwand had echter vooral een visueel doel. De wand oogt strak en schoon, wat past bij het imago dat de praktijk wil uitstralen.

Er zijn twee wittinten naadloos met elkaar verbonden om een virtueel lijnenspel te creëren. Hierdoor lijkt het alsof de wand altijd verlicht is.



Tandartsenpraktijk Pedroche

Plaats: Madrid, Spanje
Ontwerp: Yolanda Segade – Segadestudio arquitectura interior
Fabricage: AR Superficies Solidas
Materiaal: HIMACS S028 Alpine White
Fotograaf: Estudio Paloma Pacheco

HIMACS. Als hygiëne de hoogste prioriteit heeft.

Expertise: HIMACS in ziekenhuizen, artsenpraktijken en laboratoria

Zeer geschikt om verspreiding van gevaarlijke virussen tegen te gaan, zoals HIV-1 en SARS-CoV-2



Bestand tegen bacteriën



Bestand tegen chemicaliën



Bestand tegen virussen

Wat HIMACS zo hygiënisch maakt

Gecertificeerde hygiëne: HIMACS is internationaal gecertificeerd* als materiaal dat bestand is tegen schimmel, vuil, virussen, bacteriën en verschillende chemicaliën.

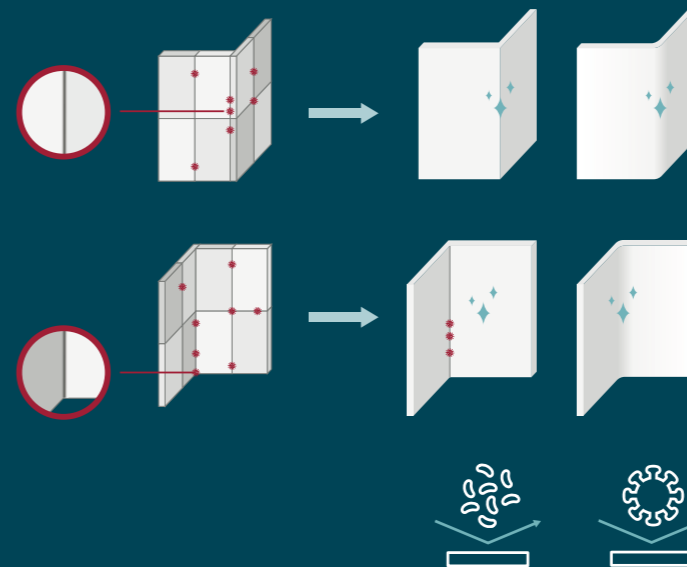

*Gecertificeerd door een onafhankelijk laboratorium volgens internationale LGA- en NSF-normen

- Naadloos en onderhoudsvriendelijk vakmanschap: HIMACS heeft een glad, krasbestendig en niet-poreus oppervlak waar vloeistoffen en ziektekiemen niet doorheen kunnen. Dankzij de naadloze afwerking is het materiaal bestand tegen bacteriën en schimmels. En het kan snel en grondig worden gereinigd, waardoor er geen kruisbesmetting plaatsvindt en bacteriën niet via het oppervlak kunnen worden overgedragen.
- UV-C-reiniging: de UV-C-methode is een desinfectieprocedure waarvoor uv-straling wordt gebruikt. Tijdens dit proces worden micro-organismen snel en effectief gedood, waaronder ziektekiemen, virussen en bacteriën. Deze zeer effectieve methode kan worden toegepast dankzij de unieke eigenschappen van HIMACS-UV+ S828.
- Chemische resistentie: HIMACS kan worden gereinigd met huishoudelijke middelen en zelfs agressieve desinfecterende middelen die bijvoorbeeld in operatiekamers worden gebruikt. Ook na grondige reiniging ziet het materiaal er nog als nieuw uit.
- Functionaliteit en design gaan hand in hand: dankzij de flexibele vormbaarheid en het uitgebreide kleurenpalet biedt HIMACS talloze ontwerp mogelijkheden. Tegelijkertijd voldoet het aan alle eisen voor een steriele werkomgeving.



Tandartsenpraktijk

Plaats: Freiburg, Duitsland
 Design: Mann Möbel GmbH
 Fabricage: HKS Design
 Materiaal: HIMACS S028 Alpine White
 Fotograaf: Jessica Alice Hath

Met behulp van speciale freestechnieken kunnen er grootschalige lichteffecten worden gecreëerd. Het ontwerp – in dit geval het logo en een dunne verticale lijn – zijn er aan de achterkant in gefreesd. Hoe dieper de kleuren, hoe feller het lichteffect. Het voordeel van deze werkwijze is dat de voorzijde glad blijft en daarom snel en grondig kan worden gereinigd.

Tandartsenpraktijk Casa Dentalis

Plaats: Berlijn, Duitsland
 Ontwerp: Raum 11 GmbH
 Fabricage: HKS Design
 HIMACS-leverancier: Klöpfer Surfaces
 Materiaal: HIMACS S028 Alpine White
 Fotograaf: raum 11 / Annett Möller



Die belangrijke eerste indruk

Deze receptie in een dokterspraktijk heeft ronde vormen die voor een aangename, vriendelijke en bijna gezellige uitstraling zorgen. Het werkgedeelte is uit het materiaal gehouwen waardoor deze vorm ontstaat, met een geïntegreerd schapje. Dit is het natuurlijke resultaat van een goede samenwerking tussen de architect en de materiaalverwerker.



Als hygiëne van belang is, is HIMACS dé oplossing

Schoonmaak en onderhoud hebben tegenwoordig de hoogste prioriteit in medische praktijken. Dankzij het niet-poreuze en naadloze oppervlak is HIMACS ideaal voor dokterspraktijken en klinieken, want het materiaal kan heel eenvoudig worden gereinigd.



De Lucent-collectie heeft een unieke, subtiele uitstraling. De bijzondere lichtbreking van de kleuren, Emerald in dit geval, geeft elke ruimte iets mystieks.

Dokterspraktijk

Plaats: Berlijn, Duitsland
 Ontwerp: Raum 11 GmbH
 HIMACS-leverancier: Klöpfer Surfaces
 Materiaal: HIMACS S305 Emerald
 Fotograaf: raum 11 / Annett Möller

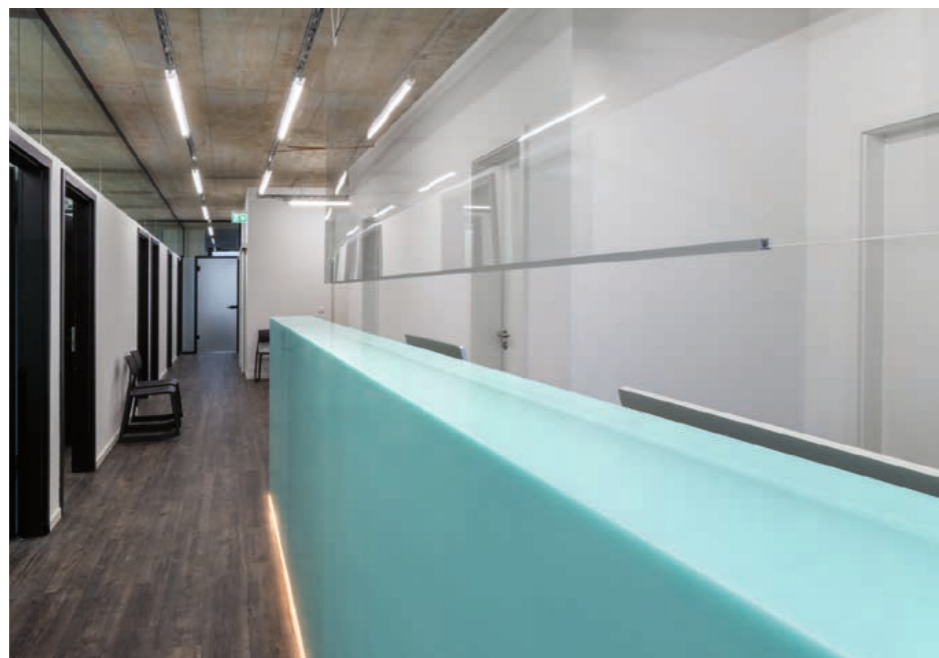

Dokterspraktijk

Plaats: Cottbus, Duitsland
 Design & fabricage: Geilert GmbH
 HIMACS-leverancier: Klöpfer Surfaces
 Materiaal: HIMACS S028 Alpine White
 Fotograaf: René Jungnickel



Woonruimten

Thuis zijn de eisen voor een materiaal een kwestie van persoonlijke voorkeur. Vaak worden projecten hier heel complex. HIMACS zorgt niet alleen visueel voor een wowfactor, maar voelt ook prettig aan en is onderhoudsvriendelijk. Perfect voor thuis dus!



Deze exclusieve vrijstaande woning in Affligem, België, dankt zijn naam aan de prachtige buitenste vorm. Binnen zien we vooral minimalistische vormen en hoogwaardige materialen. Alle oppervlakken in de keuken en

de badkamers zijn gemaakt van HIMACS. Het naadloze oppervlak voorkomt dat vuil, ziektekiemen en bacteriën zich ophopen. Het materiaal kan eenvoudig worden gereinigd en blijft extra lang mooi.

TV House

Location: Affligem, Belgium
Design: Bruno Vanbesien Architects
Material: HIMACS S028 Alpine White, S012 Babylon Beige
Photographer: Tim Van De Velde

Het minimalistische kookeiland heeft een gestroomlijnde vorm en alleen de nodige elementen. Hierdoor komt het werkblad van HIMACS nog beter tot zijn recht.



Minimalisme ten top

Deze exclusieve vrijstaande woning in Affligem, België, dankt zijn naam aan de prachtige buitenste vorm. Binnen zien we vooral minimalistische vormen en hoogwaardige materialen. Alle oppervlakken in de keuken en de badkamers zijn gemaakt van HIMACS. Het naadloze oppervlak voorkomt dat vuil, ziektekiemen en bacteriën zich ophopen. Het materiaal kan eenvoudig worden gereinigd en blijft extra lang mooi.



Geometrische luxe

Dit hoekige keukeneiland staat in een luxevilla in Marbella. Het helderwitte, driehoekige werkblad en de dynamische lijnen hebben een maritieme uitstraling. De kookplaat en gootsteen zijn naadloos geïntegreerd. Het is overduidelijk hoe prettig er aan dit keukeneiland samen kan worden gekookt en gewerkt.



De ladefronten zijn ook gemaakt van HIMACS. Visueel zorgt dit voor een compact, bijna dicht geheel.

Cool Blue Villa

Plaats: Marbella, Spanje
Ontwerp: 123DV
Fabricage: Culimaat
Materiaal: HIMACS S028 Alpine White
Fotograaf: Culimaat



Keuken

Niet-poreuze, vuilafstotende en voedselveilige oppervlakken. Verzonken spoelbakken. HIMACS is een interessante, logische keuze voor in de keuken.



Kievietdwarstraat

Plaats: Utrecht, Nederland
Ontwerp: Paul Noordijk
Fabricage: Aimeubel, Michiel van den Brandhof
HIMACS-leverancier: Baars & Bloemhoff
Materiaal: HIMACS S203 Sky Blue
Fotograaf: Miranda Koopman

Het historische keldergewelf is al net zo ruim als de keuken. Hoe handig: deze verplaatsbare snijplank kan op elk stuk van het werkblad worden gebruikt.

Keuken van een wijngaard in Frankrijk

Plaats: Aumelas, Frankrijk
Design & fabricage: Nicolas Yazigi
HIMACS-leverancier: Planacryl
Materiaal: HIMACS S028 Alpine White
Fotograaf: Nicolas Yazigi



Overdag is het een indrukwekkend kookeiland in een opvallende kleur. 's Avonds is het een echte blikvanger dankzij het doorschijnende HIMACS in de kleur Emerald, uit de Lucent-collectie.



Populaire kleur: Sky Blue

Hemelsblauw in de keuken? Klinkt ongebruikelijk, maar het ziet er prachtig uit. In deze keuken zijn alle functionele onderdelen, waaronder het kookeiland, volledig gemaakt van HIMACS: de werkoppervlakken, de wandbekleding en de keukenkastjes zijn van HIMACS in de kleur Sky Blue. Chic!



Huis aan het Bodensee

Plaats: Bodensee, Duitsland
Ontwerp: Stephanie Thatenhorst
Fabricage: Werkkollektiv GmbH
HIMACS-leverancier: Klöpfer Surfaces
Materiaal: HIMACS S305 Emerald
Fotograaf: Markus Burkhardt

Groots en op zichzelf staand



Deze keuken is ruim opgezet, maar voelt gezellig aan. Kook samen met vrienden, was ingrediënten in de spoelbak en bereid heerlijke gerechten op het aanrechtblad, om vervolgens te ontspannen aan de grote eikenhouten tafel. In deze ontspannende ruimte speelde vooral de robuustheid van HIMACS een beslissende rol.

Een van de vele prachtige details van HIMACS is dat de stopcontacten verborgen zijn.

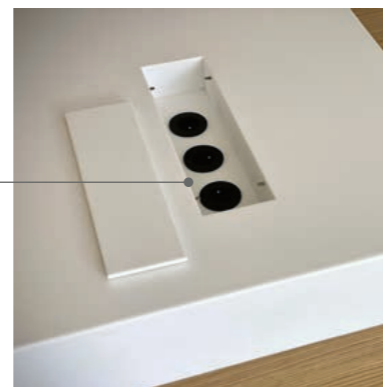

Privékeuken in goud

Plaats: Saint-Georges-d'Orques, Frankrijk
Design & fabricage: Nicolas Yazigi
HIMACS-leverancier: Planacryl
Materiaal: HIMACS S028 Alpine White
Fotograaf: Nicolas Yazigi



Glanzend koper en mat wit: perfect in harmonie

Een hoekig ontwerp, grote oppervlakken en een vakkundige samenkomst van twee kostbare materialen: metaal en HIMACS. HIMACS kan in elke keuken worden toegepast waar behoefte is aan robuuste, onderhoudsvriendelijke oppervlakken.

Luxe keuken met koperkleurige frontjes

Plaats: Susteren, Nederland
Ontwerp: Opstals Interieurmakers
Fabricage: Cora Techniek / Opstals Interieurmakers
HIMACS-leverancier: Baars & Bloemhoff
Materiaal: HIMACS S028 Alpine White
Fotograaf: Wouter van der Sar

Een slimme oplossing: de naadloos geïntegreerde handdoekhouder.



Badkamer

HIMACS en water gaan moeiteloos samen, want HIMACS is homogeen en waterbestendig. En u kunt kiezen uit een ruim aanbod van hoogwaardige wastafels. Er is voor ieder wat wils.

Rust en harmonie



Het volledige bad- en douchegebied bestaat uit één geheel en beschikt over slim uitgedachte details. De uitsparingen in de douchewand passen bijvoorbeeld mooi in het geometrische geheel.

Privébadkamer ADJ

Plaats: Straatsburg, Frankrijk
Ontwerp: Sophie Clément C-So Design
Fabricage: ADJ
HIMACS-leverancier: Aska Interior
Materiaal: HIMACS G101 Crystal Beige, S028 Alpine White
Fotograaf: Vincent Eschmann



Klein maar fijn

Kleine ruimtes zijn vaak een uitdaging. Met dit badkamermeubel wordt de ruimte optimaal benut, doordat de armatuur aan de zijkant is geplaatst. Het volledige sanitair bestaat uit HIMACS en is speciaal op maat gemaakt.

Stadsappartement in Amsterdam

Plaats: Amsterdam, Nederland
Ontwerp: project van I+Y Interior Architecture, wastafelkast van Not Only White in S028 Alpine White
Materiaal: HIMACS S028 Alpine White
Fotograaf: Barbara de Hosson



Handen wassen in stijl

De ruimte is klein, maar wel interessant. Dit meubel in een gehandicaptentoilet in Manchester maakt indruk, ondanks het compacte formaat. De strak vormgegeven witte wastafel is voorzien van functionele onderdelen in koperkleur.



NOMA Manchester

Plaats: Manchester, Verenigd Koninkrijk
Ontwerp: The Splash Lab
Architect: Simpson Haugh Architects
Materiaal: HIMACS S028 Alpine White
Fotograaf: Simone Morciano



Vliegveld

In een omgeving waar voortdurend een groot aantal reizigers en medewerkers rondloopt, is HIMACS een voor de hand liggende keuze omdat het makkelijk kan worden schoongemaakt en duurzaam is. Toepassing hiervan is mogelijk dankzij de innovatieve Thermalcure-technologie.



HIMACS is blijkbaar geliefd bij Lufthansa. De luchtvaartmaatschappij heeft dit elegante, robuuste materiaal toegepast in de lounge op de luchthaven van Milaan, voor zowel de werkbladen en muurbekleding als de tafels en de indrukwekkende boekenplanken over de gehele breedte van de wand.

Luchthaven Milaan Lufthansa Lounge

Plaats: Milaan, Italië
Ontwerp: Kitzig Interior Design GmbH
Fabricage: Baierl & Demmelhuber Innenausbau GmbH
Materiaal: HIMACS S028 Alpine White, G108 Lunar Sand
Fotograaf: Deutsche Lufthansa AG – Christian Laukemper



Transport en scheepvaart

Dit zijn compacte, zeer functionele installaties. Gemaakt met vuurbestendige en brandwerende eigenschappen. HIMACS FR is gemaakt voor de scheepvaartindustrie en omvat module B en D van de IMO-certificering.



RoadXplorer

Plaats: Wolfersdorf, Duitsland
Design & fabricage: Beer GmbH
HIMACS-leverancier: Klöpfer Surfaces
Materiaal: HIMACS S102 Babylon Beige
Fotografie: Beer GmbH



Op weg naar een prachtige bestemming

Avonturiers hebben op reis behoefte aan een trouwe metgezel. De voetenruimte van de RoadXplorer is volledig gemaakt van HIMACS in een geometrisch ontwerp. Het ziet er geweldig uit ... en stevig.

Binnen en buiten genieten



Jacht EVO V8

Plaats: Italië
 Ontwerp: Scheepswerf: Blu Emme Yachts S.R.L. Italië
 Materiaal: HIMACS Alpine White
 Fotograaf: Studio Borlenghi

De EVO V8 is de nieuwe trots van Italiaanse jachtenfabrikant Blu Emme Yachts. Indrukwekkend op elke manier. Het loungegedeelte bevindt zich deels binnen en deels buiten. Schuif de grote deur open om beide delen in elkaar over te laten lopen. Zelfs de hoekbar, met een kleine geïntegreerde spoelbak, is gemaakt van HIMACS.

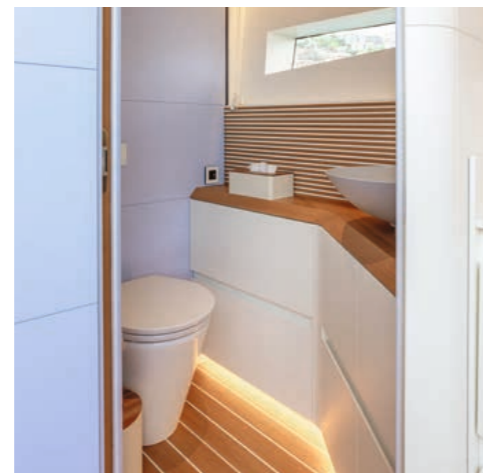

Dit compacte maar slimme keukenblok op een jacht is ontworpen met oog op het leven op zee. Dankzij de opstaande randen lopen of druppelen vloeistoffen niet van het aanrecht. Met HIMACS is dit zo gemaakt.

Y7-MODEL

Ontwerp: YYachts
 Materiaal: HIMACS S006 Arctic White
 Fotograaf: YYachts



Maximale functionaliteit in de kleinste ruimte: in deze kitchenette is een compact werkblad gecreëerd met een perfecte, naadloze afwerking.

Y8-MODEL

Ontwerp: YYachts
 Materiaal: HIMACS G557 Cloud Concrete
 Fotograaf: YYachts



Elektrische wandlader

Plaats: Friedberg, Duitsland
 Ontwerp en fabricage: fischer-aic GmbH
 HIMACS-leverancier: Klöpfer Surfaces
 Materiaal: HIMACS S212 Light Green
 Fotografie: Wilson Ortiz



De ontwerpers van deze wandlader kozen voor HIMACS, ook weer vanwege de robuustheid en kwaliteit bij gebruik buiten. Ook het prachtige, mystieke licht en de HIMACS-kleur Light Green speelden een rol in de keuze.

Favorieten van alle tijden

In de afgelopen jaren is HIMACS toegepast door vele architecten en ontwerpers. Dankzij hun vaardigheden en talent, de kwaliteit van het materiaal en de uitstekende afwerking zijn er ware meesterwerken gecreëerd met HIMACS. Echte klassiekers die ons vandaag de dag nog steeds inspireren.

Leonardo Glass Cube

Plaats: Bad Driburg, Duitsland
Ontwerp: 3deluxe, Duitsland
Fabricage: Rosskopf & Partner AG, Duitsland, www.rosskopf-partner.com
Materiaal: HIMACS Alpine White
Fotograaf: van links naar rechts – 3deluxe en Emanuel Raab



Het sfeervolle en open bouwwerk van glasfabrikant Leonardo werd in 2007 ontworpen door 3deluxe en is nog steeds een toonbeeld van de futuristische en amorphe ontwerptaal. De beslissende factor: de thermische vormbaarheid en onzichtbare verbindingen van HIMACS. Het materiaal is zowel binnen als buiten gebruikt.

Dit hotel is ontworpen door 19 beroemde architecten en designers – natuurlijk met HIMACS. Het resultaat van hun werk is verbluffend. Elke kamer is een op zichzelf staand meesterwerk. HIMACS heeft in elke fase een rol gespeeld en inspireerde de ontwerpers om uitdagende designs uit te proberen.

Hotel Puerta America

Plaats: Madrid, Spanje
Ontwerp en fabricage: van links naar rechts – Christian Liaigre, Frankrijk, christian-liaigre.fr – Ron Arad, Verenigd Koninkrijk, ronarad.co.uk – Zaha Hadid Architects, Verenigd Koninkrijk, zaha-hadid.com
HIMACS-leverancier: Klöpfer Surfaces
Materiaal: HIMACS Alpine White, Black, Fiery Red
Fotograaf: diephotodesigner.de



Wanneer design en kunst samenkomen, ontstaan er ruimtes die emotie overbrengen. In deze prachtige bar zijn beide gecombineerd tot een meesterwerk. Bezoekers gaan op in de fantastische inrichting in art-decostijl met dramatische lichteffecten. HIMACS is een essentieel bouwelement voor een belevenis als deze: het materiaal is magisch doorschijnend, voelt zacht aan en is voedselveilig.

Bar Paradise Now

Plaats: Düsseldorf, Duitsland
Ontwerp: Moritz von Schrötter, Charles Bals, Walid El Sheikh
Fabricage: Schreinerei Karl Heller GmbH, Duitsland, schreinerei-heller.de
HIMACS-leverancier: Becher GmbH & Co. KG
Materiaal: HIMACS Ispani, Arctic White, Black
Fotograaf: Rainer Rehfeld



In de Raiffeisenbank in Zürich zijn portretten van vroegere prominente inwoners te zien. De portretten zijn echte blikvangers in het verder sobere interieur, dankzij het gedetailleerde ontwerp met driehoekjes in allerlei maten.

Raiffeisenbank Zürich

Plaats: Zürich, Zwitserland
Ontwerp: NAU Architecture, Zwitserland, Drexler Guinand Jauslin Architekten, Zwitserland, nau.coop, dgj.ch
Fabricage: Ontwerp muurpatroon: ROK, Rippmann Oesterle Knauss, Zwitserland, rok-office.com – Wandbekleding
en schrijnwerk: Glaeser Baden, Zwitserland, glaeser.ch
Materiaal: HIMACS Alpine White
Fotograaf: Jan Bitter

HIMACS kan op een sensuele manier met licht omgaan: bij gebruik in een gevel biedt het materiaal fantastische esthetische voordelen. Het licht wordt geabsorbeerd of gereflecteerd, afhankelijk van de lichtinval en -intensiteit, en geeft Sokcho House in de kleur Alpine White een mystieke uitstraling.

Sokcho House in White

Plaats: Inheung-ri, Toseong-myeon, Goseong-gun, Gangwon-do, Zuid-Korea
Ontwerp: Woo-jin, LIM AEV Architectures
Materiaal: HIMACS Alpine White
Fotograaf: AEV Architectures



Wat maakt HIMACS-platen zo bijzonder?

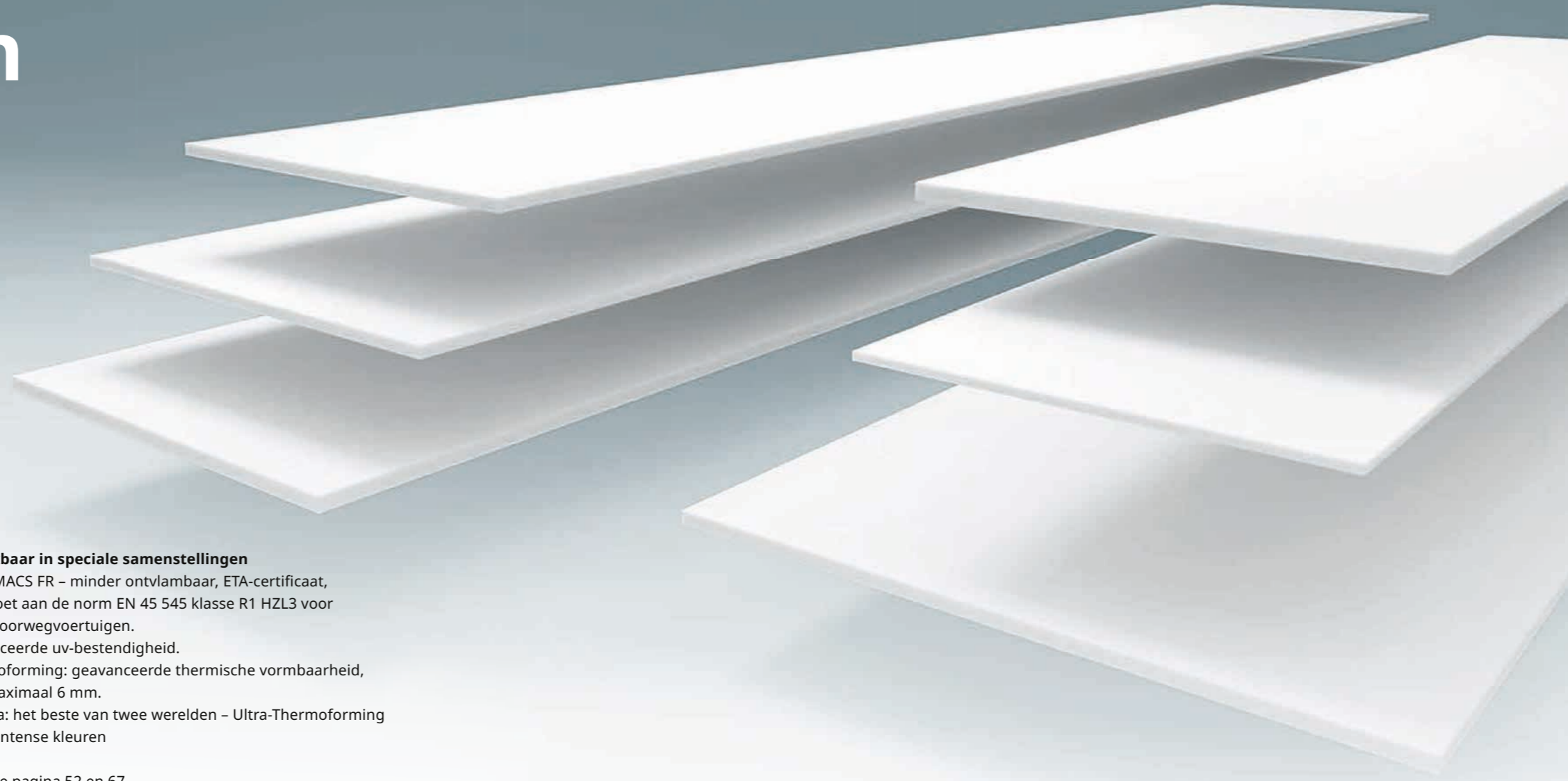

Onze HIMACS-platen zijn de perfecte basis voor al uw ideeën. Het materiaal kan voor allerlei doeleinden en ruimten worden gebruikt. Er is keuze uit verschillende dikten en afmetingen en er zijn ook een paar speciale materiaalsamenstellingen.

Plaatmateriaal

- HIMACS is verkrijgbaar in verschillende soorten, maten en dikten. Zo kunt u het materiaal optimaal benutten tegen zo laag mogelijke kosten. Houd er wel rekening mee dat niet alle kleuren in elke dikte beschikbaar zijn. Bekijk de onderstaande tabel voor informatie over de beschikbare opties.
- HIMACS-platen zijn verkrijgbaar in een dikte van 4,5 mm, 6 mm, 9 mm, 12 mm en 20 mm met de bijbehorende plaatformaten.

HIMACS is ook beschikbaar in speciale samenstellingen

- HIMACS Exteria®: HIMACS FR – minder ontvlambaar, ETA-certificaat, IMO-certificaat, voldoet aan de norm EN 45 545 klasse R1 HZL3 voor brandveiligheid in spoorwegvoertuigen.
- HIMACS UV+: geavanceerde uv-bestendigheid.
- HIMACS Ultra-Thermoforming: geavanceerde thermische vormbaarheid, interne radius van maximaal 6 mm.
- HIMACS Intense-Ultra: het beste van twee werelden – Ultra-Thermoforming en technologie voor intense kleuren

Zie voor meer informatie pagina 52 en 67.

Standaardmaten

2490 mm	3000 mm	3680 mm	
			760 mm
			910 mm
			930 mm
			1350 mm
			1520 mm

Afmetingen plaatmateriaal

Standaardtype

Onze standaardplaten zijn uit voorraad verkrijgbaar met specifieke dikten per kleur. Raadpleeg het kleurenschema op pagina 52 en 67 of neem contact op met uw verkoopvertegenwoordiger.

PLAATDIKTE IN MM	PLAATBREEDTE IN MM	PLAATLENGTE IN MM
4,5	3000*	930
6	2490	760
	2490*	910
	3680*	1350
9	3680	760
	3680*	910
	3680*	1350
12	3680	760
	3680*	910
	3000***	1350
	3680*	1350
20	3680*	1520
	3000	760

Ultra-Thermoforming-platen

PLAATDIKTE IN MM	PLAATBREEDTE IN MM	PLAATLENGTE IN MM
12	3680**	760
		930
		1520

* Alleen leverbaar in S028 Alpine White.
 ** Alleen leverbaar in S928 Alpine White.
 *** Alleen leverbaar in Opal

LX Hausys Europe kan indien nodig platen in verschillende afmetingen (en kleuren) produceren. Neem voor meer informatie over de voorwaarden contact met ons op via lxhausys.com/eu.

Geef het leven meer kleur met HIMACS



Gefotografeerd door © Petr Krejčí

Gravilla

NIEUWE
COLLECTIE

De collecties

Verken het volledige kleurenpalet:
onze unieke collecties voor een
wereld aan creatieve ontwerpen.

Gravilla | Aurora en Marmo | Solids | Terrazzo |
Lucia | Concrete | Aster | Volcanics | Lucent |
Granite, Quartz, Sand en Pearl | Advanced Series |
Intense Ultra

Opmerking:

Het basis-HIMACS-materiaal is identiek in elke kleur, maar het is belangrijk om te weten dat stof, krassen, waas, watervlekken en andere normale slijtage meer zichtbaar zijn op donkerdere en meer gepigmenteerde kleuren dan op lichtere kleuren. Sommige HIMACS-kleuren zijn bij uitstek geschikt voor toepassing buiten omdat ze goed bestand zijn tegen uv-straling. HIMACS biedt 10 jaar garantie op de uv-bestendigheid van kleuren en voor glansverlies van meer dan 40%, 10 jaar garantie voor uitloging van de kleur, en 20 jaar voor afbladdering, opzwellen en loslaten van de kleur.

De garantie gaat in na de eerste installatie en geldt alleen op het plaatmateriaal, niet op hechtmiddelen. De voorwaarden van deze garantie zijn gebaseerd op praktische ervaring en doorlopende testen. Bepaalde kleuren zijn op aanvraag ook verkrijgbaar met een dikte van 20 mm. Hiervoor geldt een minimale afname. De werkelijke kleur kan door de druktechniek afwijken van die in de afbeelding. Neem voor de gedetailleerde kleurenreeks contact met ons op via lxhausys.com/eu.

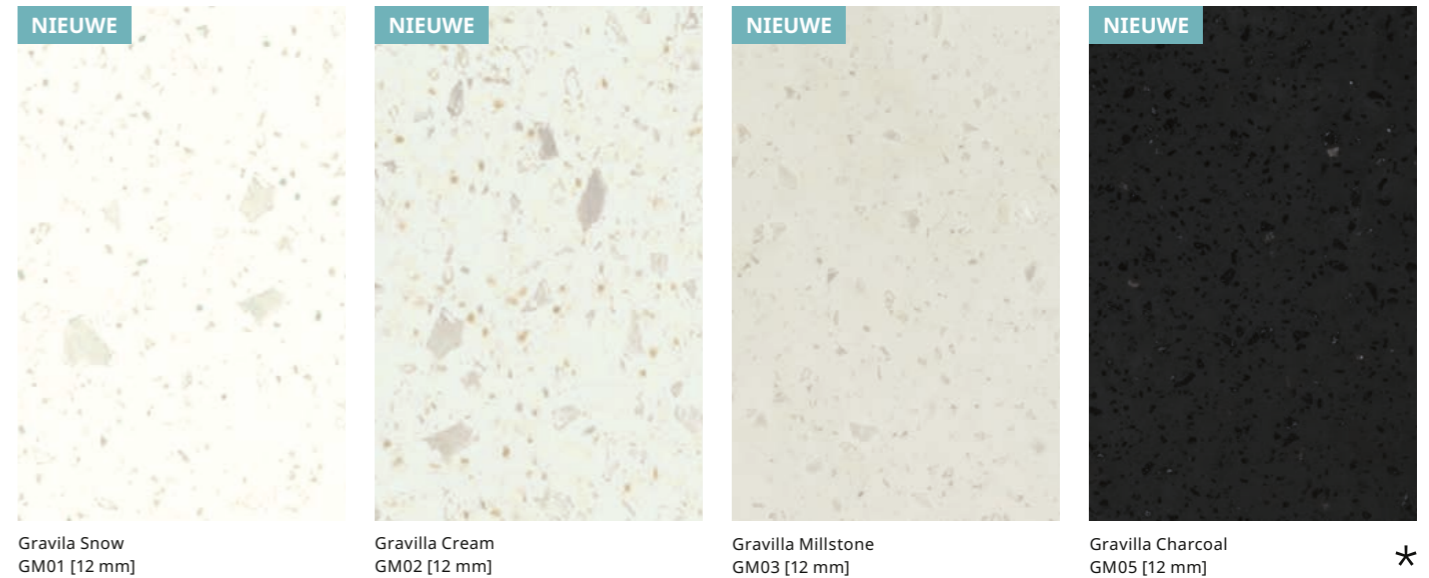

De Gravilla-collectie heeft hetzelfde geaderde ontwerp als Aurora en Marmo, samen met granietdeeltjes dankzij de kortere aders en een kleurschilfereffect. De nieuwe Gravilla-kleuren zijn makkelijker te vervaardigen met naadloze verbindingen. Dat maakt ze ideaal voor grote oppervlakken, bijvoorbeeld in de douche of als wandbekleding in de badkamer, voor lange en brede kookeilanden of voor een monolithische ontvangstbalie met een grote esthetische impact.



★ Minder geschikt voor intensief gebruik, wegens de meer gepigmenteerde kleursaturatie. Hierop zijn vlekken mogelijk sneller zichtbaar.

Aurora en Marmo

6 NIEUWE
KLEUREN

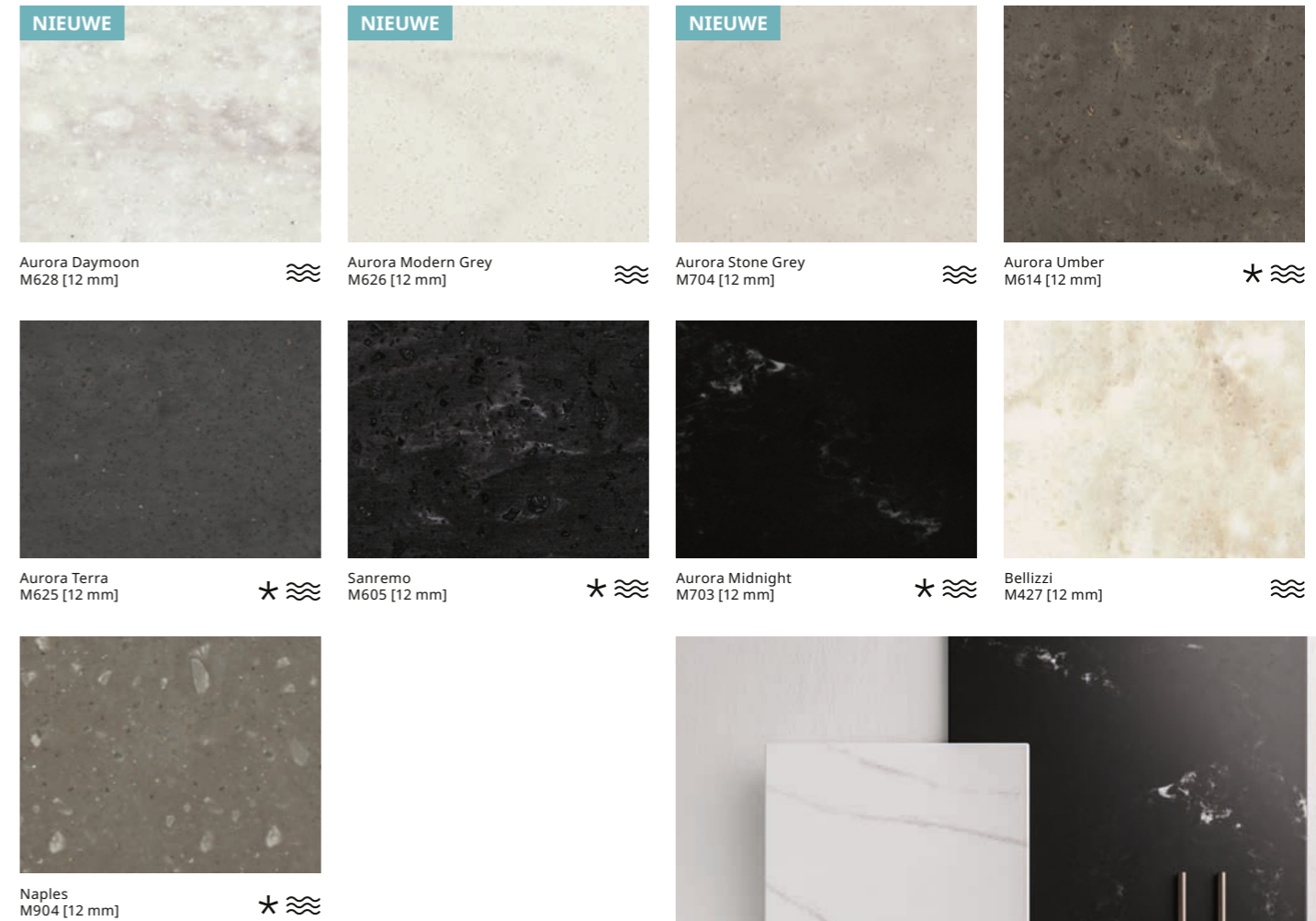
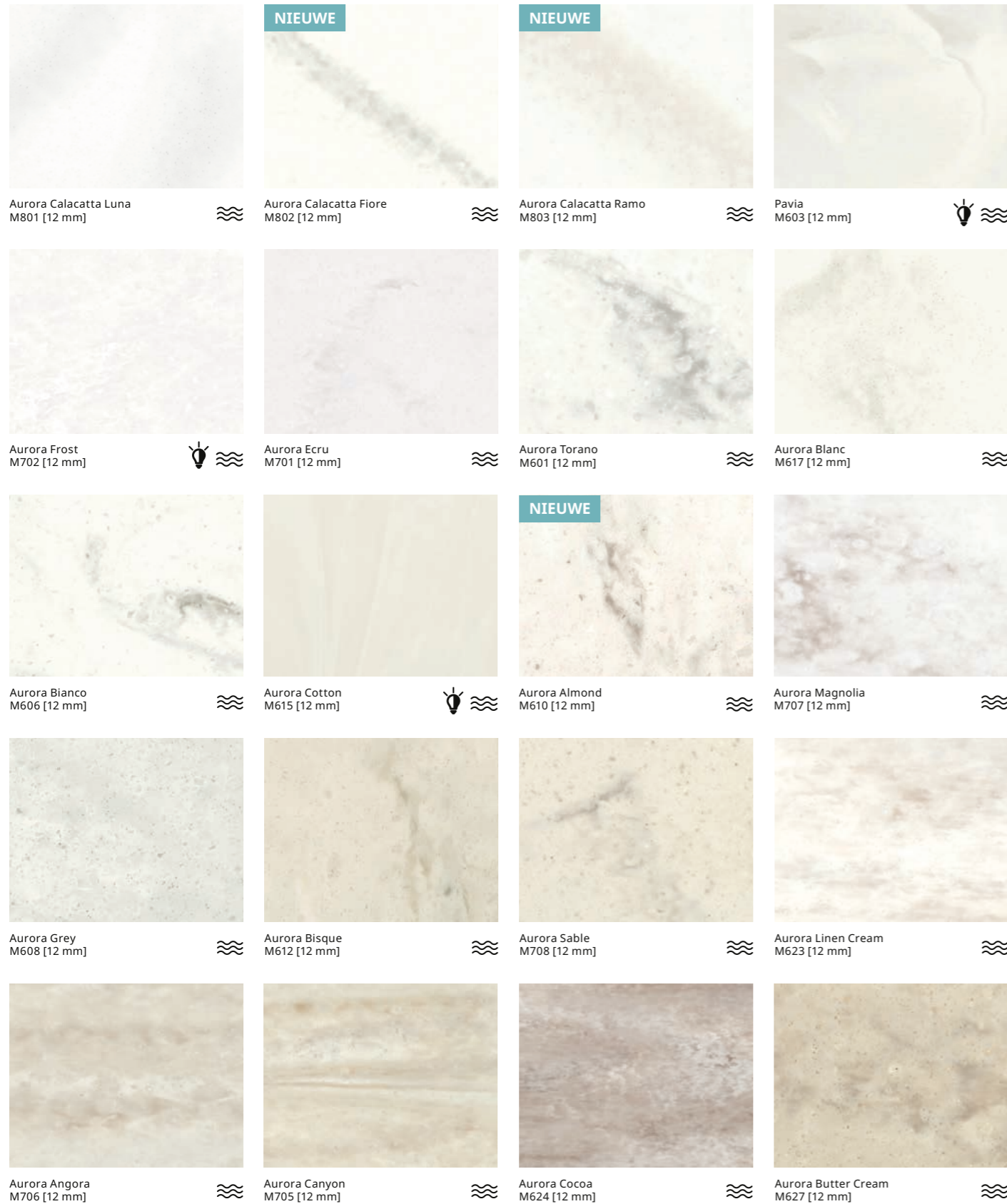

De HIMACS-collectie Aurora en Marmo zit vol trendy kleuren met een hoogwaardige marmerlook, variërend van semi-doorschijnend wit en grijs tinten tot prachtig donkerbruin en antraciet tinten.

Er zijn 6 nieuwe Aurora-kleuren aan de collectie toegevoegd (een doorontwikkeling van de Marmo-collectie). Hiervoor hebben we natuurlijke stijlen gecombineerd met alle voordelen van de nieuwste generatie HIMACS-oppervlaktmateriaal.

- * Minder geschikt voor intensief gebruik, wegens de meer gepigmenteerde kleursaturatie. Hierop zijn vlekken mogelijk sneller zichtbaar.
- ≈ Aurora en Marmo zijn willekeurig geaderde kleuren. Daarom gelden hiervoor specifieke fabricagerichtlijnen. Vraag uw verkooppartner om meer informatie of ga naar [lxhausys.com/eu](https://www.lxhausys.com/eu).

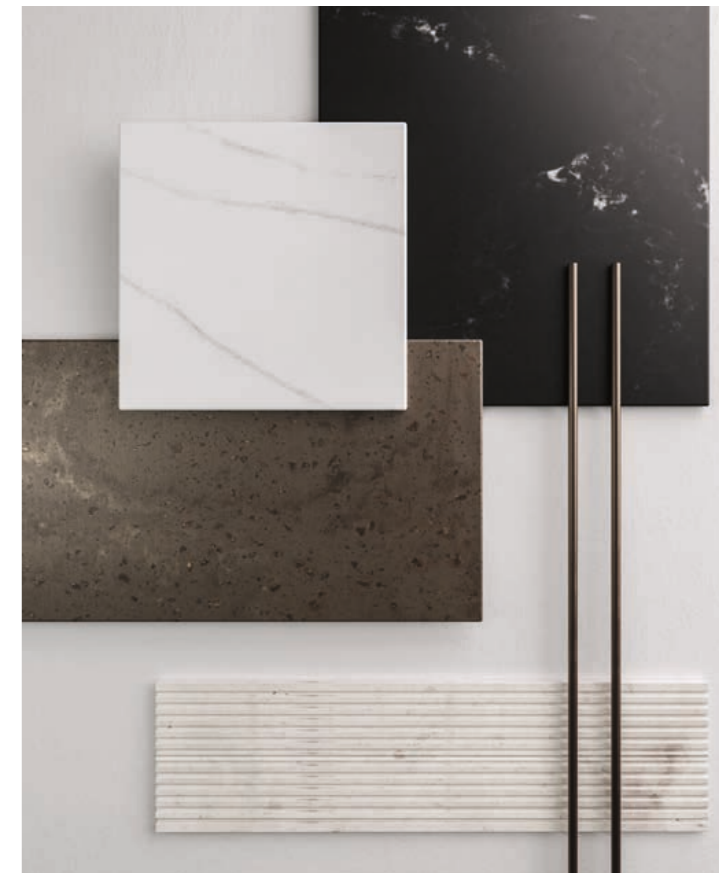

- ☞ Kleuren met dit patroon hebben een semi-doorschijnend effect dat zichtbaar wordt wanneer het u het materiaal combineert met een lichtbron.

Solids

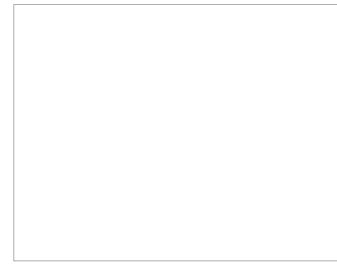

Alpine White
S028 [20/12/9/6/4.5 mm] | Δ E5 ☀

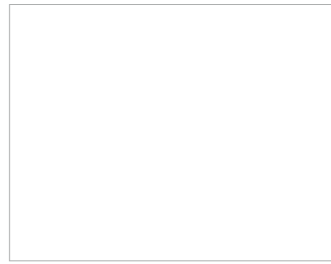

Diamond White
S034 [12 mm] | Δ E5 ☀



Arctic White
S006 [12/9/6 mm]



Ivory White
S029 [12/6 mm] | Δ E5 ☀

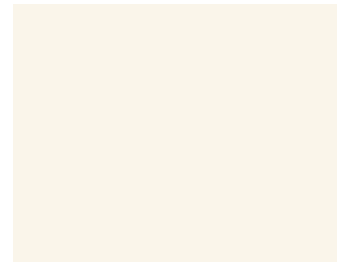

Satin White
S001 [12/6 mm]

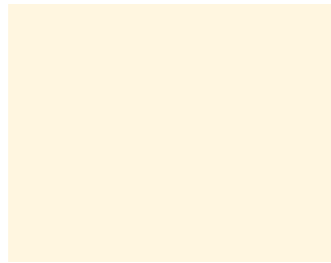

Cream
S009 [12/6 mm] | Δ E5 ☀

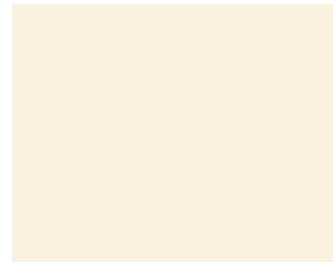

Nougat Cream
S201 [12/6 mm]

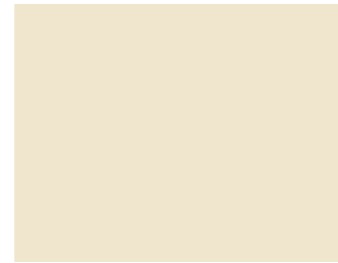

Almond
S002 [12 mm] | Δ E5 ☀



Babylon Beige
S102 [12 mm]



Suede
S121 [12 mm]

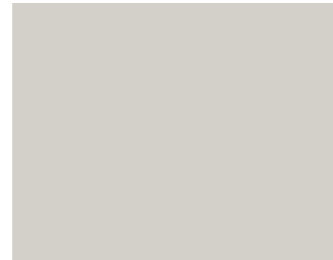

Grey
S005 [12/9/6 mm]



Steel Grey
S109 [12 mm] *



Concrete Grey
S103 [12 mm] *



Sky Blue
S203 [12 mm] *



Evergreen
S119 [12 mm] *



Midnight Grey
S117 [12 mm] *



Dark Night
S111 [12 mm] *

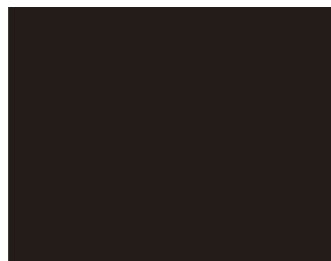

Coffee Brown
S100 [12 mm] *



Pink Leia
S233 [12 mm]



Light Green
S212 [12 mm] *



Banana
S026 [12 mm] *



Orange
S027 [12 mm] *



Fiery Red
S025 [12 mm] *

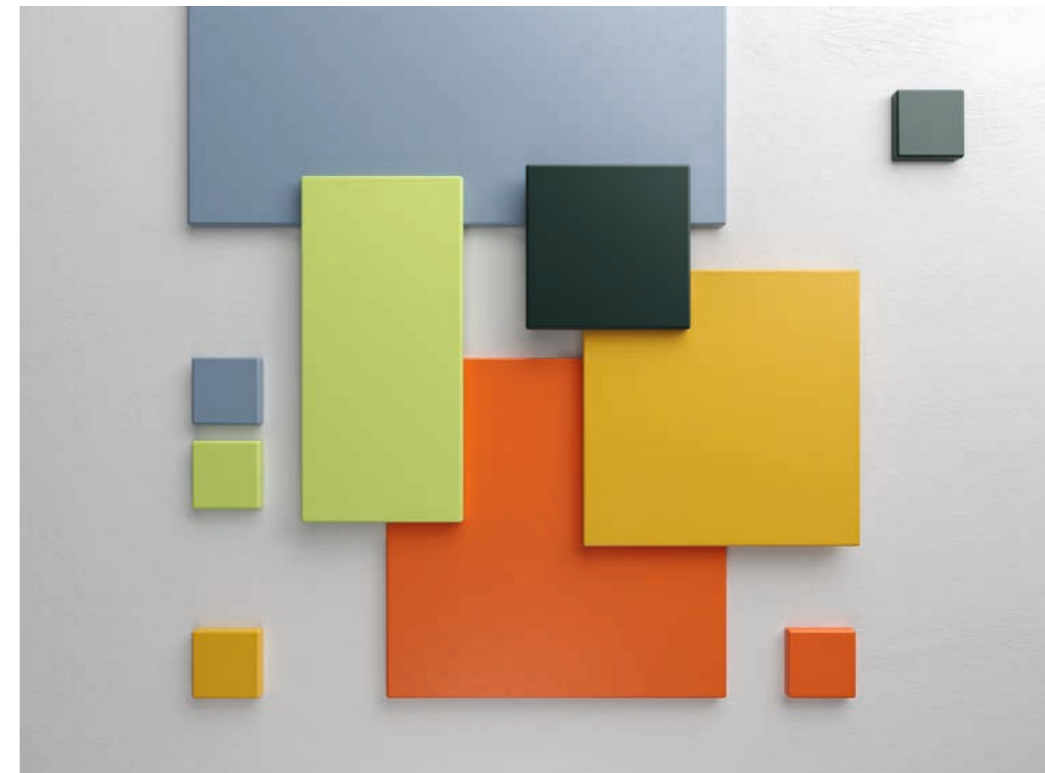

Het massieve oppervlaktemateriaal HIMACS is identiek voor elke kleur, hoewel de donkerdere tinten een hoger percentage natuurlijke pigmenten bevatten. Hierdoor vergen deze kleuren meer zorg en aandacht. U kunt wat kleurverschil opmerken tussen de afbeeldingen en het daadwerkelijke product. Als gevolg van de gebruikte printtechnieken kunnen de kleuren iets afwijken van het voorbeeld.

Alpine White is ook beschikbaar in de speciale formules S728 HIMACS-FR (verbeterde brandwerendheid) en S828 HIMACS UV+ (verbeterde uv-bestendigheid).

* Minder geschikt voor intensief gebruik, wegens de meer gepigmenteerde kleursaturatie. Hierop zijn vlekken mogelijk sneller zichtbaar.

☀ Geschikt voor buitengebruik. Raadpleeg de voorwaarden voor meer informatie over de geschiktheid en garantie per kleur.

ΔE5 Belangrijke informatie voor buitengebruik. Onder normale voorspelbare omstandigheden ontstaat er binnen 10 jaar een kleurverschil van maximaal 5 ΔE.

Terrazzo



Terrazzo wordt al jarenlang toegepast vanwege de mooie uitstraling. Het grove materiaal biedt van oudsher de perfecte combinatie van duurzaamheid en elegantie. HIMACS omarmt deze trend met twee kleuren die beide dezelfde kenmerkende 'gevlekte' uitstraling hebben. De Terrazzo-collectie is met name geschikt voor de horecasector en voor andere openbare gebouwen met veel verkeer.

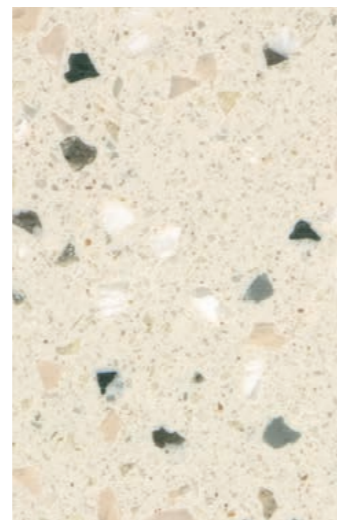

Terrazzo Classico
Q001 [12 mm]

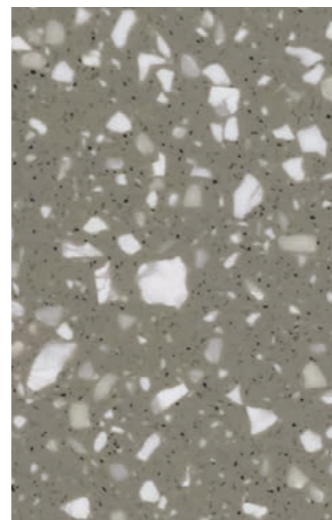

Terrazzo Grigio
Q002 [12 mm]

Lucia



Ice Queen
W001 [20/12 mm]

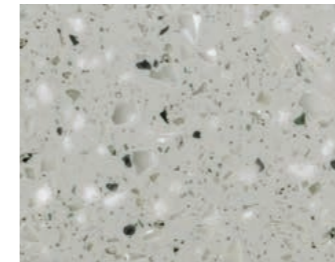

Shadow Queen
W003 [12 mm]

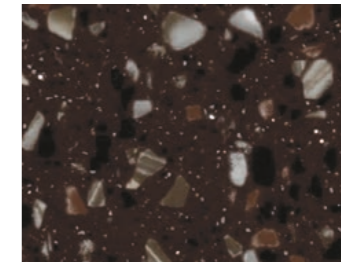

Red Quinoa
W010 [12 mm]

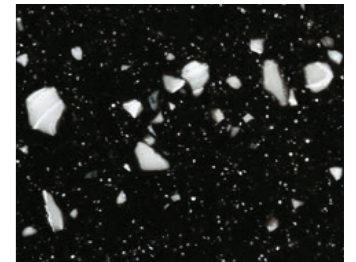

Star Queen
W004 [12 mm]

Deze uitzonderlijke collectie zit vol met levendige, harmonieuze texturen die elke kleur karakter en expressie geven. Drie van de prachtige kleuren zijn ontwikkeld door de bekende Nederlandse ontwerper Marcel Wanders. Omarm de puurheid en schoonheid van deze collectie waarin we klassiek zwart, wit, bruin en grijs

een moderne twist hebben gegeven. De texturen brengen elke kleur tot leven. Dat maakt deze collectie tijdloos elegant en biedt u de mogelijkheid om uw unieke stijl en creativiteit te uiten.



★ Minder geschikt voor intensief gebruik, wegens de meer gepigmenteerde kleursaturatie. Hierop zijn vlekken mogelijk sneller zichtbaar.

👤 Design Collection door Marcel Wanders.

Concrete

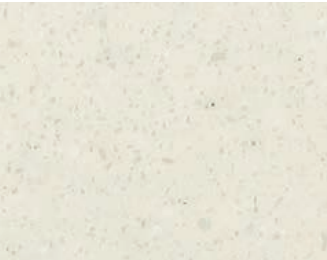

Snow Concrete
G556 [12 mm]



Cloud Concrete
G557 [12 mm]



Urban Concrete
G554 [20/12/6 mm]

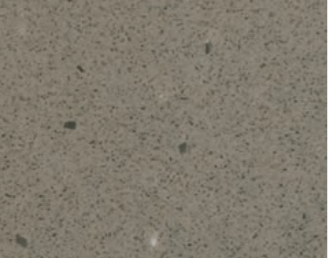

Steel Concrete
G555 [12/6 mm] *

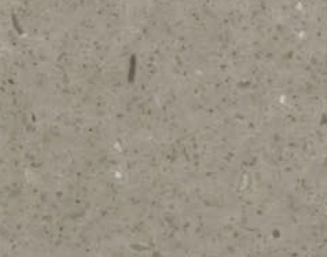

Chic Concrete
M551 [12 mm]



Shadow Concrete
M552 [12 mm] * ≈

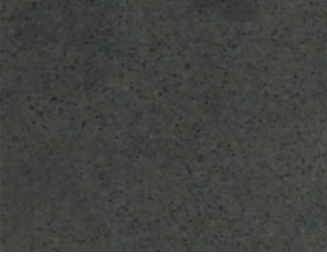

Ebony Concrete
M553 [12 mm] * ≈

* Minder geschikt voor intensief gebruik, wegens de meer gepigmenteerde kleursaturatie. Hierop zijn vlekken mogelijk sneller zichtbaar.

≈ Aurora en Marmo zijn willekeurig geaderde kleuren. Daarom gelden hiervoor specifieke fabricagerichtlijnen. Vraag uw verkooppartner om meer informatie of ga naar lxhausys.com/eu.

Aster



Nebula
T010 [12 mm]



Andromeda
T017 [12 mm]



Venus
T011 [12 mm]

Aster is een collectie verfijnde warmbeige tinten, variërend van warm wit tot betoverend diep beige, allemaal met een prachtige parelmoerglans.



Volcanics

De grotere deeltjes van de Volcanics-nuances voegen stijl aan elk ontwerp toe. Bij gebruik op grote schaal is het resultaat een spectaculair schouwspel. Drie kleuren uit de Volcanics-collectie bevatten gerecycled materiaal voor een milieuvriendelijke oplossing met een luxe, natuurlijke steenlook.

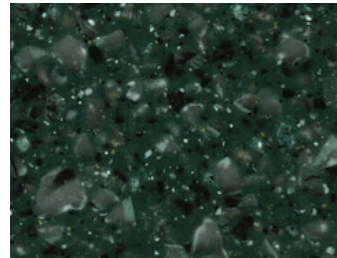

Maui
VG21 [12 mm]

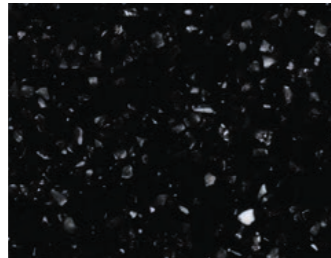

Cima
VB02 [12 mm]

✱

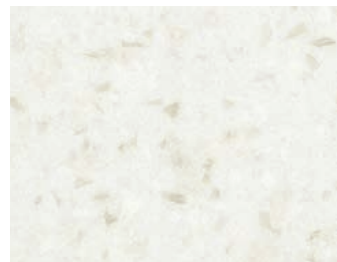

Gemini
VW01 [12 mm]
Minimaal 14% gerecycled materiaal

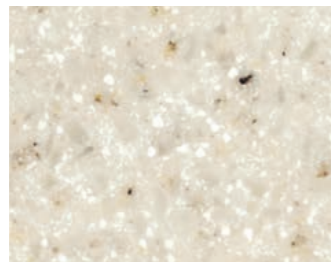

Tambora
VE01 [12 mm]
Minimaal 16% gerecycled materiaal



Santa Ana
VA01 [12 mm]
Minimaal 13% gerecycled materiaal

✱ Minder geschikt voor intensief gebruik, wegens de meer gepigmenteerde kleursaturatie. Hierop zijn vlekken mogelijk sneller zichtbaar.

♻️ Bevat SCS-gecertificeerd pre-consumer gerecycled materiaal.

Lucent

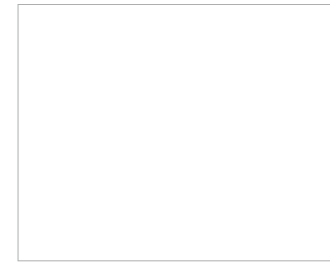

Opal
S302 [12/6 mm] | Δ E5

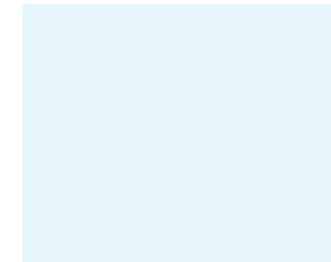

Sapphire
S303 [12 mm]

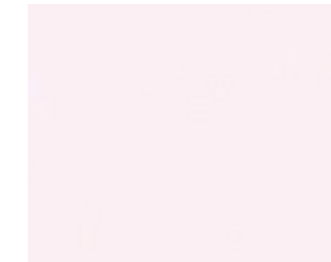

Ruby
S304 [12 mm]

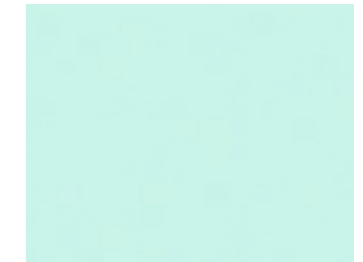

Emerald
S305 [12 mm]



De doorschijnende pasteltinten worden in combinatie met goed gepositioneerde lichtbronnen getransformeerd tot dramatische blikvangers.



✱ Geschikt voor buitengebruik. Raadpleeg de voorwaarden voor meer informatie over de geschiktheid en garantie per kleur.

♻️ Lucent-kleuren zijn transparanter, duidelijker indien gecombineerd met lichtbronnen.

Granite, Quartz, Sand en Pearl



Ultieme elegantie dankzij levendige texturen, harmonische natuurtinten en maximale subtiliteit. De collecties Granite, Quartz en Sand en Pearl kunnen afzonderlijk of in combinatie met andere kleuren worden gebruikt.



Arctic Granite
G034 [20/12/6 mm] | Δ E5

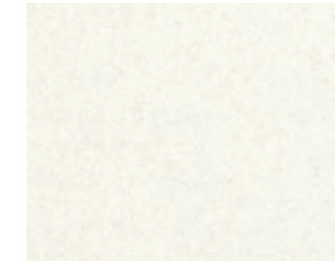

Lunar Sand
G108 [12 mm]



White Quartz
G004 [20/12/9/6 mm] | Δ E5



Crystal Beige
G101 [12/6 mm]



Sea Oat Quartz
G038 [12 mm] | Δ E5



Beach Sand
G048 [12 mm] | Δ E5

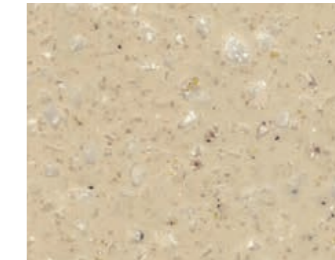

Peanut Butter
G100 [12 mm]

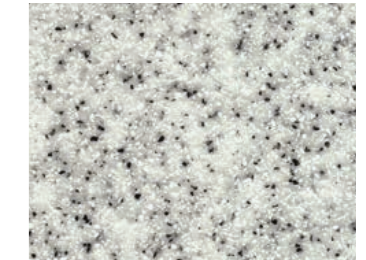

Grey Sand
G002 [12 mm] | Δ E5

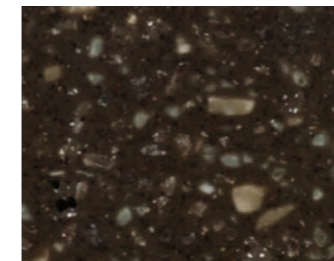

Mocha Stone
G174 [12 mm]

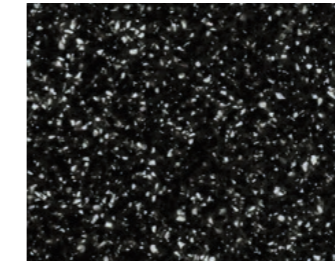

Black Sand
G009 [12 mm]



Black Pearl
G010 [12/6 mm]



Black Granite
G031 [12 mm]

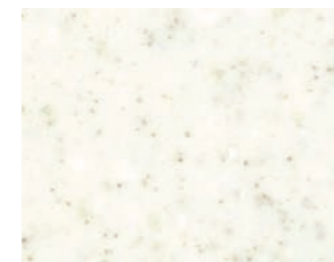

Cotton Field
G180 [12 mm]
Minimaal 14% gerecycled materiaal



Windy Hill
G181 [12 mm]
Minimaal 13% gerecycled materiaal

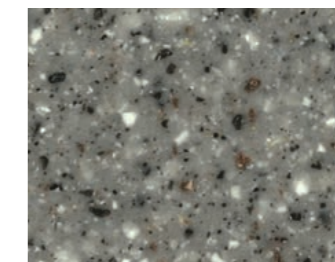

Highland
G183 [12 mm]
Minimaal 12% gerecycled materiaal



☀️ Geschikt voor buitengebruik. Raadpleeg de voorwaarden voor meer informatie over de geschiktheid en garantie per kleur.

★ Minder geschikt voor intensief gebruik, wegens de meer gepigmenteerde kleursaturatie. Hierop zijn vlekken mogelijk sneller zichtbaar.

🌿 Bevat SCS-gecertificeerd pre-consumer gerecycled materiaal.

Advanced-serie

Speciale ontwerpen voor speciale vereisten: de HIMACS Advanced-serie

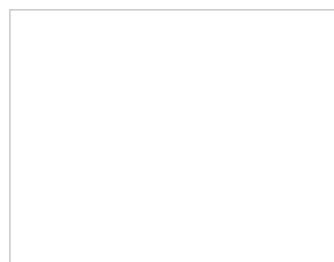

Alpine White
S728 [12 mm] | Δ E5



Lage ontvlambaarheid: HIMACS-FR

HIMACS-FR, ons materiaal met een lage ontvlambaarheid, is momenteel verkrijgbaar in de kleur Alpine White S728 uit de Solid-collectie. HIMACS-FR heeft brandveiligheidsclassificatie 'B-s1-d0' volgens EN 13501 (SBI-test, Single Burning Item). De HIMACS-gevel in S728 – Alpine White kwam, vastgezet met KEIL-ankers en een BWM-constructie, met succes door de ETA-tests (European Technical Agreement).

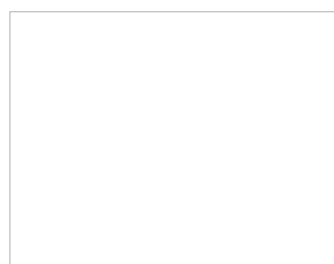

Alpine White
S828 [12 mm]



Optimale uv-bestendigheid: HIMACS UV+

HIMACS UV+ S828 (Alpine White) is de nieuwe formule voor buitengebruik. Het materiaal is nog uv-bestendiger, wat met name belangrijk is voor gevels die veelvuldig worden blootgesteld aan zonlicht. In Frankrijk geldt de klasse M1 voor de brandvertragende eigenschappen van het materiaal. Dankzij de unieke eigenschappen van S828 HIMACS UV+ kan bovendien de zeer effectieve UV-C-desinfectiemethode worden gebruikt, die vooral veel wordt toegepast in de gezondheidszorg.

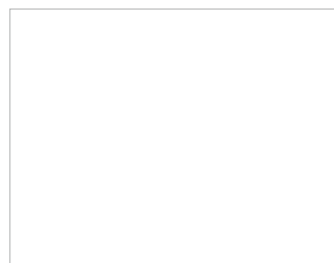

Alpine White
S928 [12 mm]



Maximale vormbaarheid: HIMACS Ultra-Thermoforming

Maak kennis met HIMACS Ultra-Thermoforming: een nieuw designmateriaal met een innovatieve formule. Dit geavanceerde product wordt heel nauwkeurig vervaardigd met behulp van thermoformingtechnieken en heeft een maximale interne radius van slechts 6 mm, waardoor het ongeëvenaarde flexibiliteit biedt. Ontwerpers kunnen hun creativiteit de vrije loop laten en organische vormen creëren dankzij dit revolutionaire materiaal. Hiermee kunnen nog strakkere rondingen worden gerealiseerd zonder tekort te doen aan de geweldige eigenschappen van HIMACS. HIMACS Ultra-Thermoforming-platen zijn momenteel verkrijgbaar in Alpine White S928 uit de Solid-collectie.



☀️ Geschikt voor buitengebruik. Raadpleeg de voorwaarden voor meer informatie over de geschiktheid en garantie per kleur.

★ Minder geschikt voor intensief gebruik, wegens de meer gepigmenteerde kleursaturatie. Hierop zijn vlekken mogelijk sneller zichtbaar.

Intense Ultra



Intense Ultra Light Grey
S925U [12mm]



Intense Ultra Grey
S923U [12 mm]



Intense Ultra Dark Grey
S924U [12 mm]



Intense Ultra Black
S922U [12/9/6 mm]



Een kleine radius en intense kleur: HIMACS Intense Ultra

HIMACS Intense Ultra biedt een combinatie van intense kleuren en geavanceerde thermische vormbaarheid. Het effect: donkere kleuren ogen nog intenser en het oppervlak is aanzienlijk duurzamer en slijtvaster. HIMACS Intense Ultra kan makkelijk worden gevormd dankzij de zeer kleine interne radius van maximaal 6 mm, ook in donkere kleuren.

De vormen

Spoelbakken, wastafels, baden en douchebakken van HIMACS zijn perfect voor in keukens, laboratoria en badkamers.

Al deze producten zijn zo ontworpen dat ze met HIMACS-panelen kunnen worden gecombineerd en verzonken of onder het paneel kunnen worden geplaatst, met uitzondering van een aantal waskommen voor in de badkamer.

Het resultaat is uiterst hygiënisch, eenvoudig te onderhouden en uit één stuk gegoten. Perfect voor in keukens, wasruimten en badkamers. Het is ook mogelijk om op maat gemaakte, gepersonaliseerde producten te bestellen.

Gootstenen. Ruim en elegant.

**MEEST
GEKOZEN**

CS404

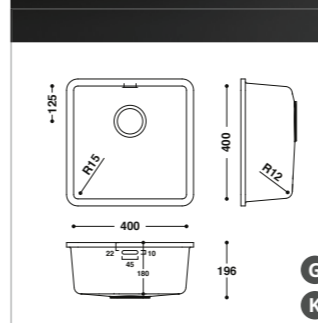

HIMACS-spoelbakken voor keukens en gezondheidsinstellingen

Ruimtelijkheid, duurzaamheid en hygiëne zijn allemaal belangrijke factoren bij het uitzoeken van een gootsteen voor in de keuken of een gezondheidsinstelling. De hoogwaardige modellen van HIMACS voldoen aan al deze eisen. Deze gootstenen zijn inbouwmodellen, waardoor ze extra hygiënisch kunnen worden gemonteerd. U kunt ook kiezen voor een op maat gemaakt model.

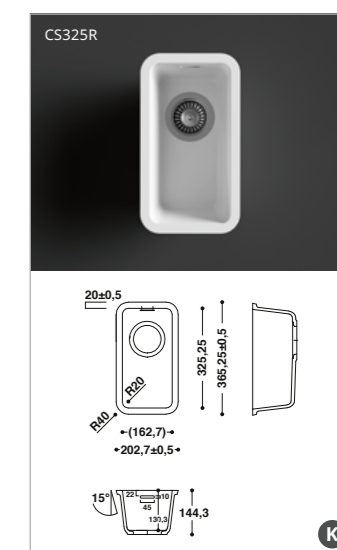
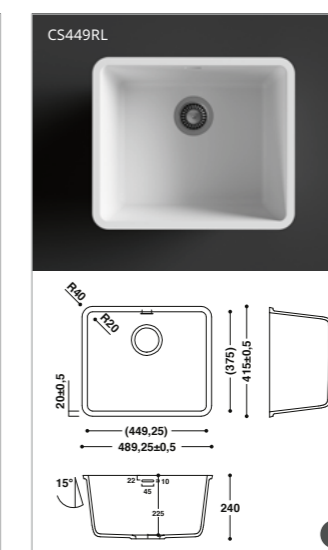
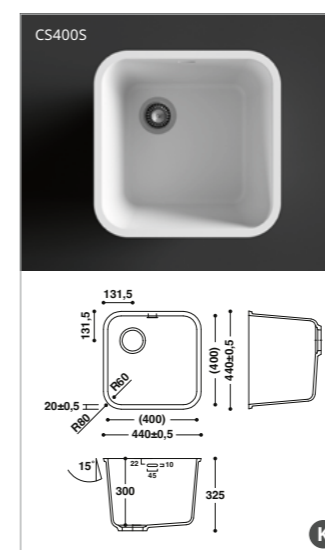
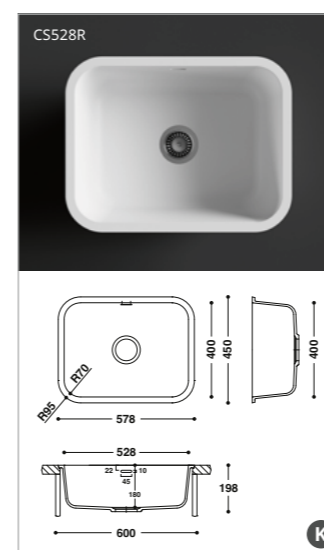
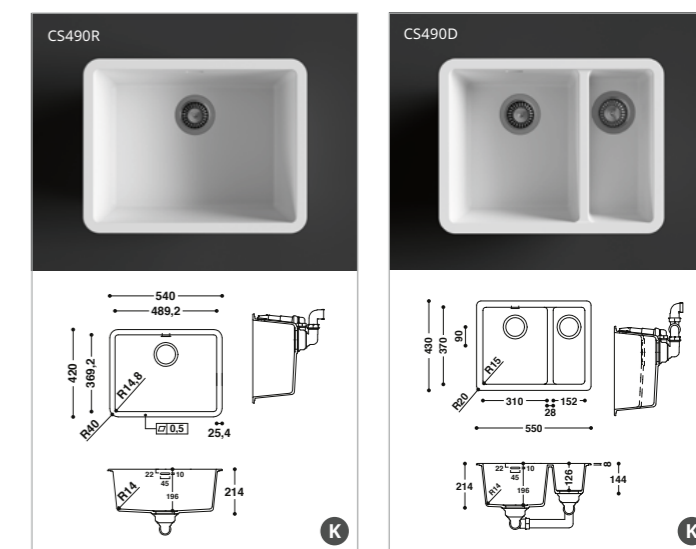

HIMACS-spoelbakken voor keukens en gezondheidsinstellingen

- De HIMACS-spoelbakken CS824D en CS490D zijn alleen verkrijgbaar met overloop.
- Alle andere HIMACS-spoelbakken zijn verkrijgbaar met en zonder overloop.

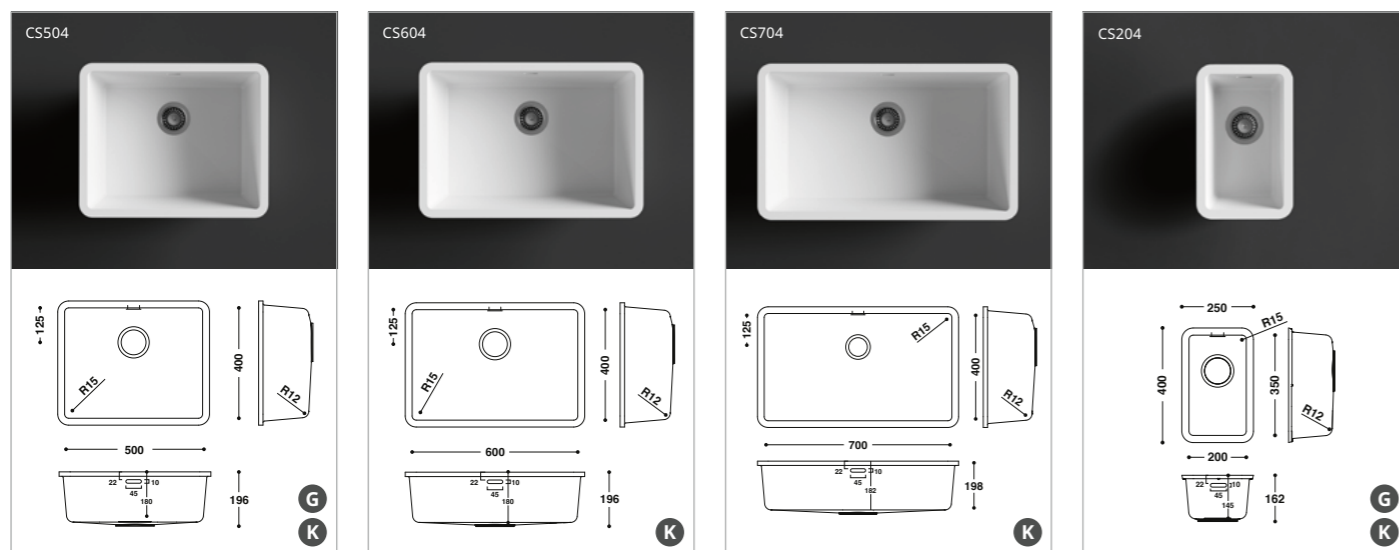
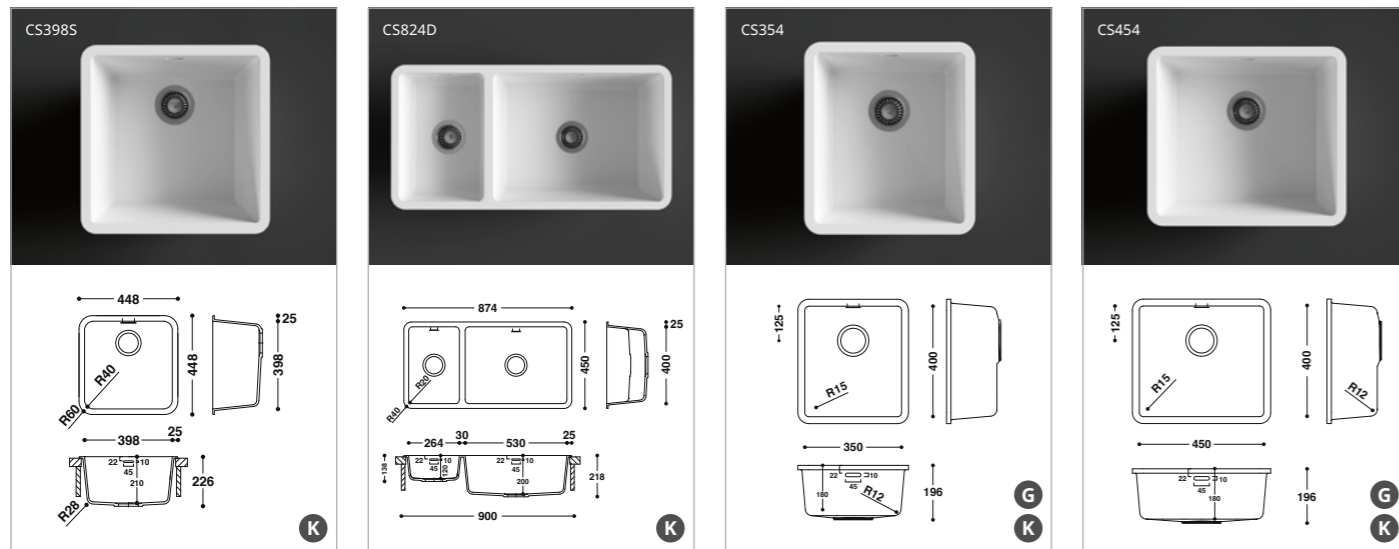
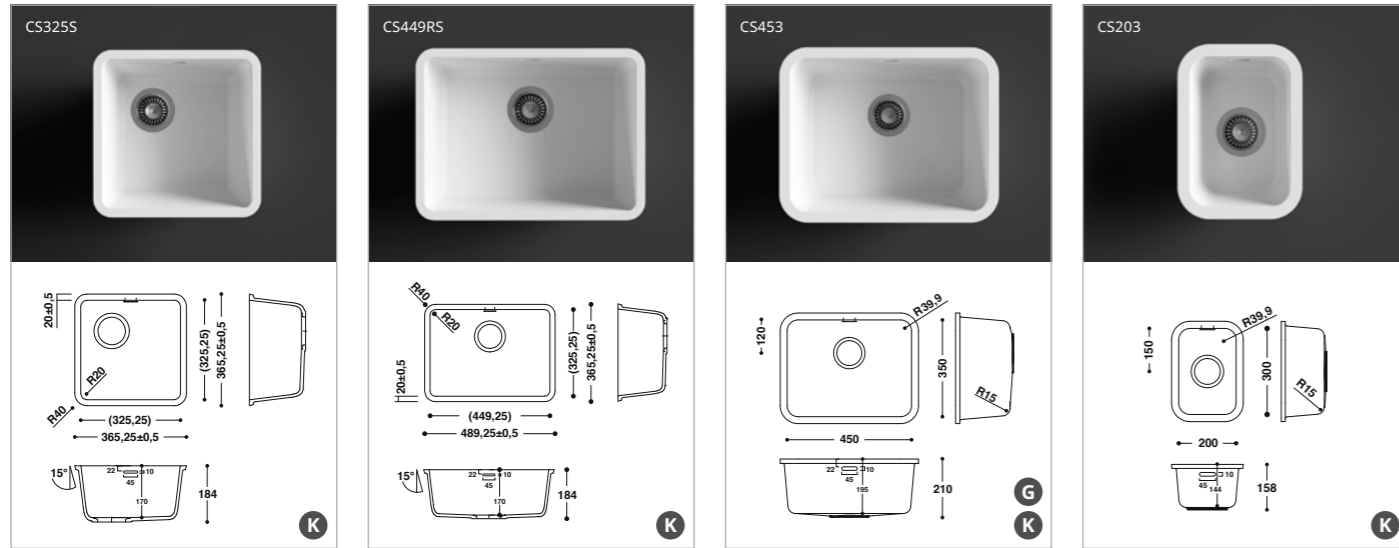

Wastafels. Het beste ontwerp voor elke badkamer

Rechthoekig of ovaal, diep of ondiep, modellen voor in een kleine badkamer of complete wastafelmeubels. Creatieve architecten en badkamerontwerpers vinden talloze opties in het HIMACS-assortiment.

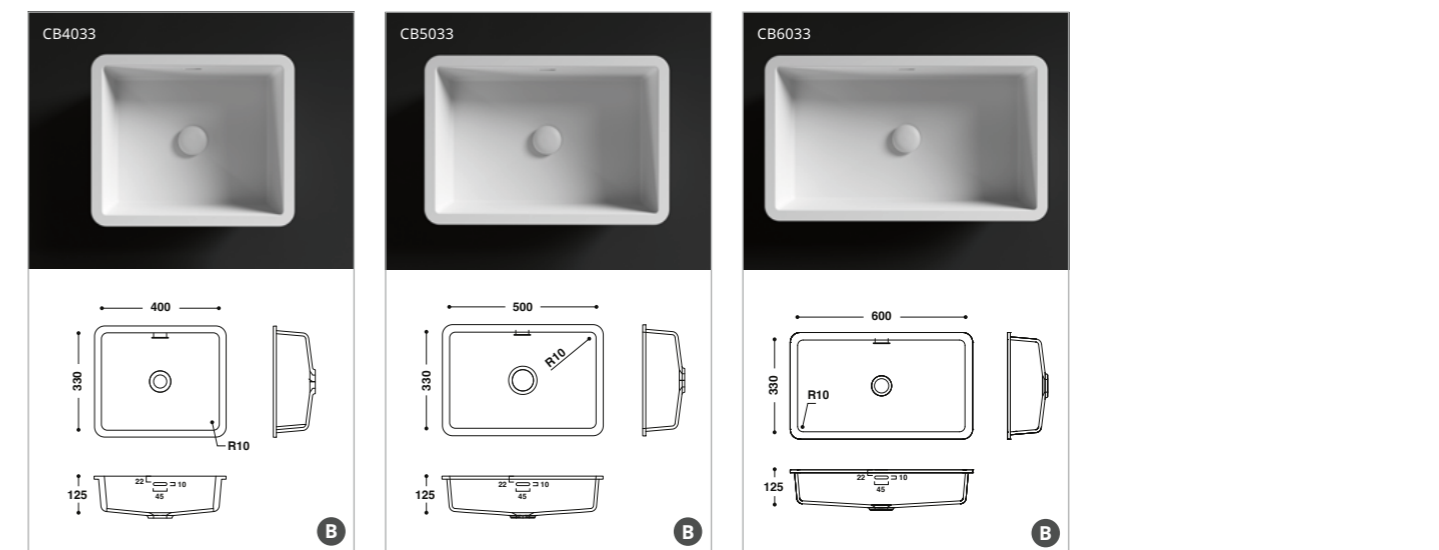
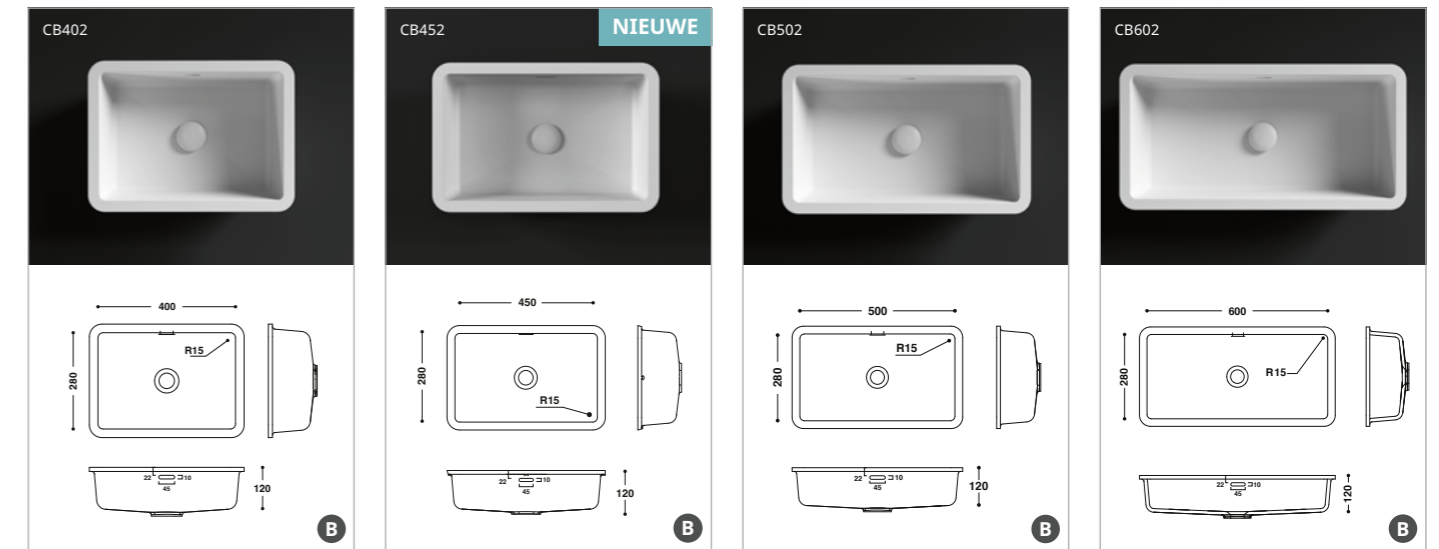

K is geschikt voor keukens **G** is geschikt voor de gezondheidszorg

B is geschikt voor badkamers

Toepassingen van HIMACS-wastafels

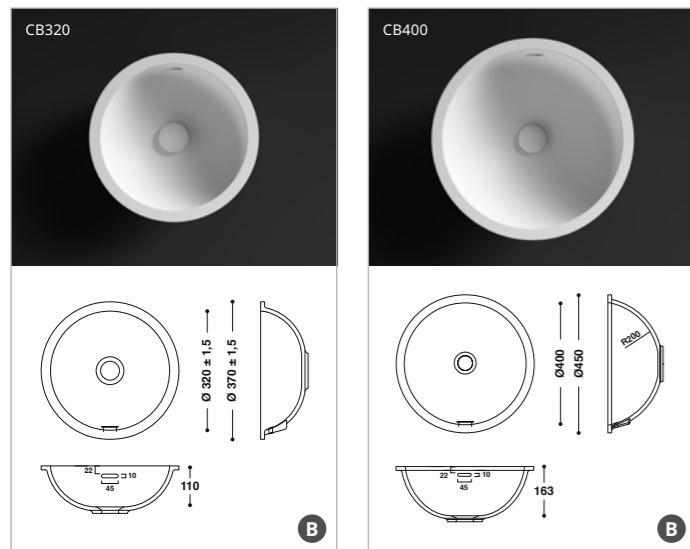
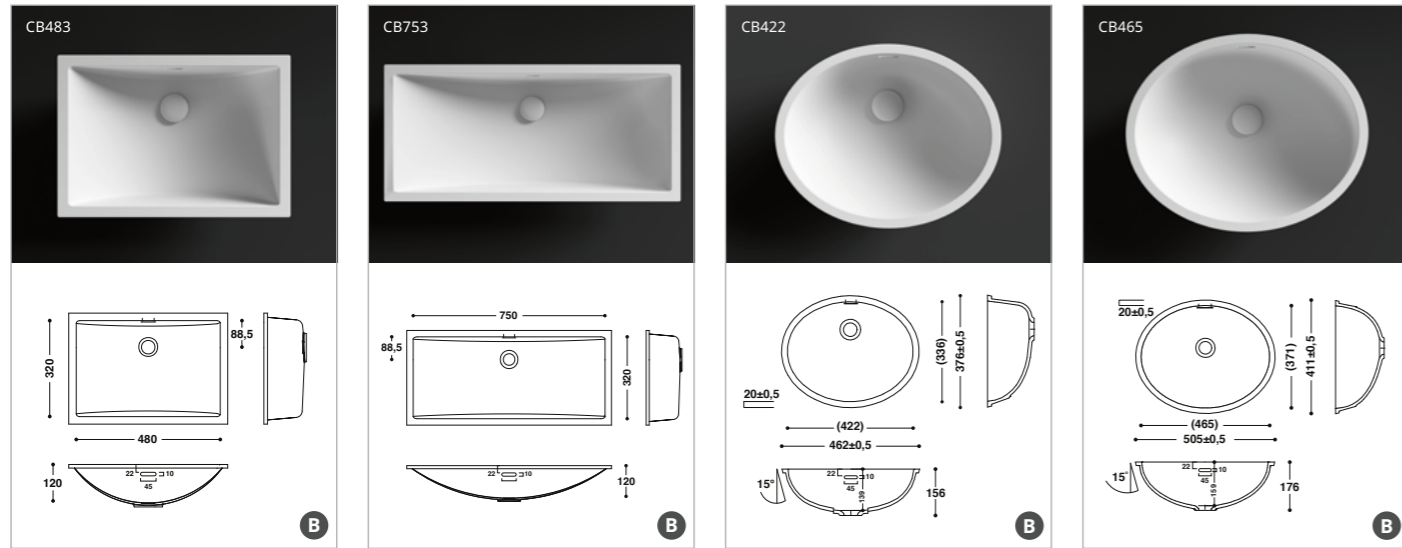

Unieke HIMACS-modellen

- De HIMACS-wastafels van het type CB4430 beschikken over een vlakke wastafelplug die verzonken is in de bodem van de wastafel.



HIMACS-babybad

De afdeling neonatologie van een ziekenhuis is een plek waar hygiëne, ergonomie en warmte essentieel zijn. De ergonomische vorm van de wasbak is speciaal bedoeld voor baby's.

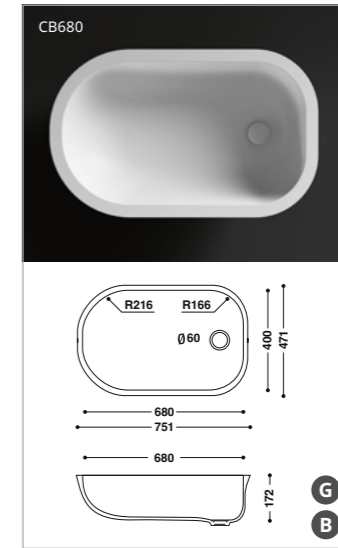

Opbouwwastafels

Deze wastafels zijn HIMACS' antwoord op de trend van lineaire ontwerpen. Alle drie de wastafels zijn exclusief ontworpen als opbouwmodellen. Dankzij de smalle radius van de twee rechthoekige modellen zijn deze wastafels uitzonderlijk ruim.

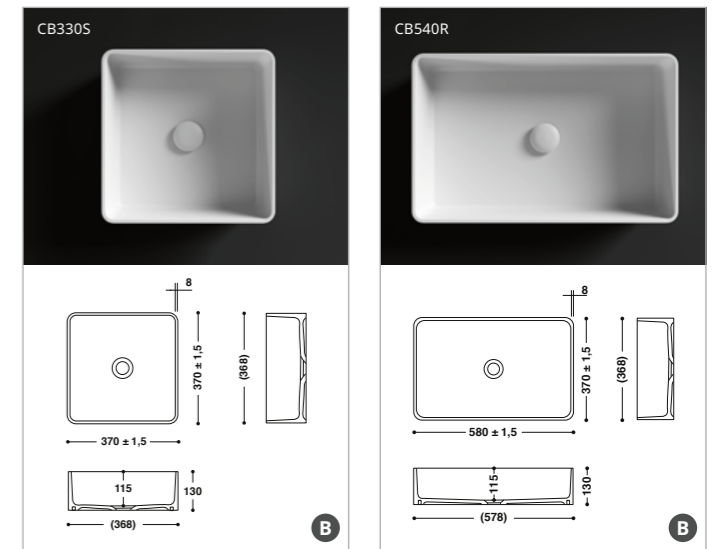

Er is ook een afvoeropening met een vlakke wastafelplug mogelijk. Deze dient apart te worden aangeschaft.

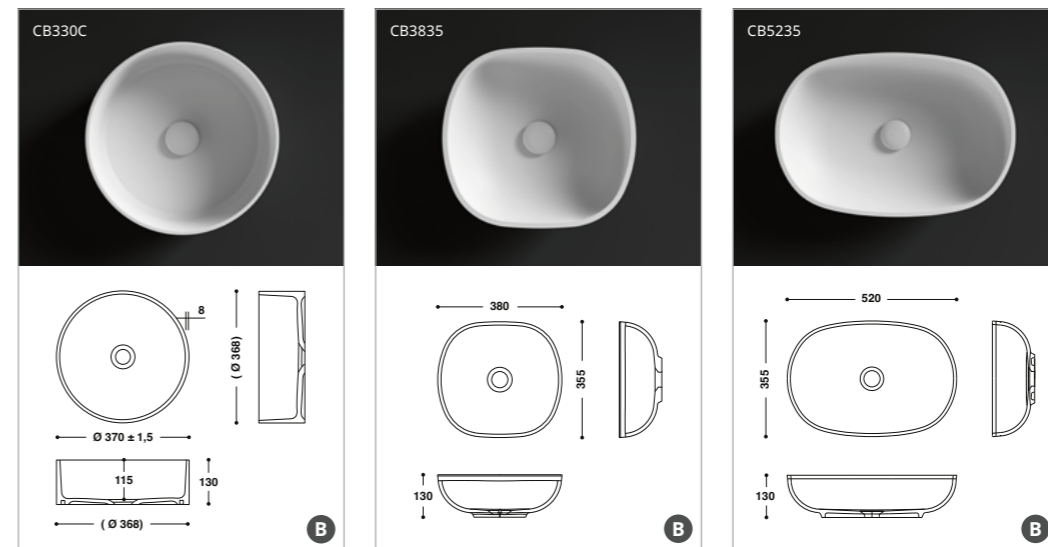

B is geschikt voor badkamers **G** is geschikt voor de gezondheidszorg

HIMACS PRM

voor personen met beperkte mobiliteit

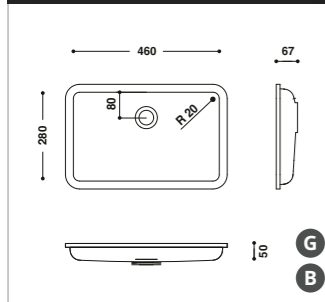

De modellen uit de PRM-serie hebben allemaal een zeer ondiepe wastafel. Dankzij dit speciale ontwerp kunnen rolstoelgebruikers bijvoorbeeld dicht bij de wastafel komen.

- De HIMACS-wastafels van het type CB523, CB4232, CB6232, CB5530, CB4628 en CB6232, de collectie HIMACS-opbouw-wastafels en het HIMACS-babybad zijn alleen verkrijgbaar zonder overloop.
- Alle andere HIMACS-wastafels zijn verkrijgbaar met en zonder overloop.

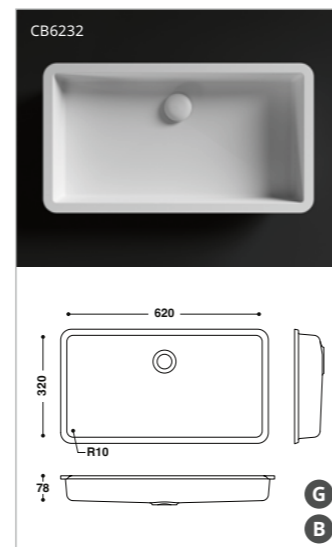
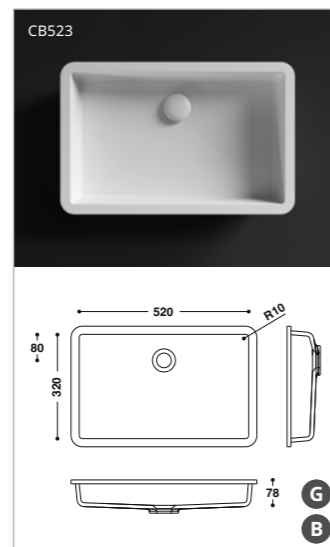
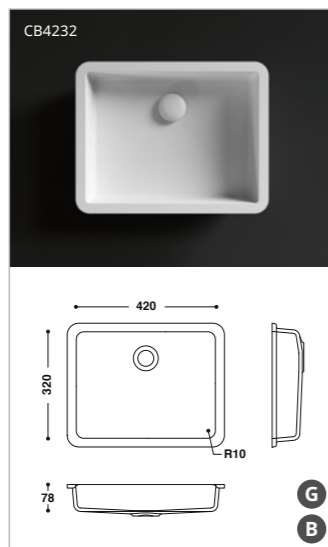

Douchebakken en baden van HIMACS

HIMACS Douchebakken

Drie gestroomlijnde, elegante modellen die creatieve architecten en ontwerpers nog meer mogelijkheden bieden voor een volledige badkamer van HIMACS. Het warme, matte materiaal voelt zacht en prettig aan.

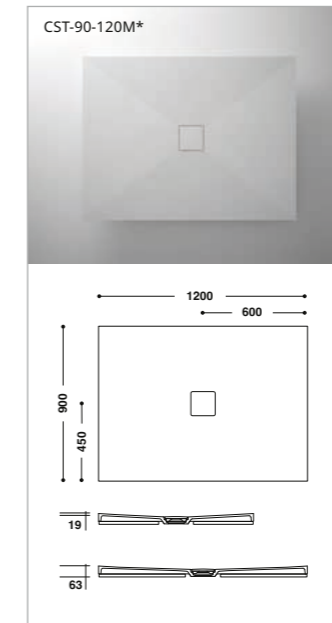

*Afvoer in het midden

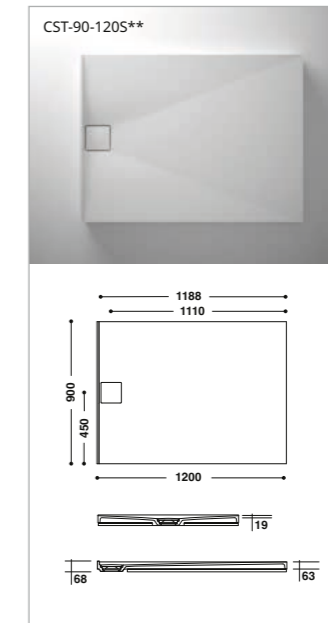

**Afvoer aan de zijkant

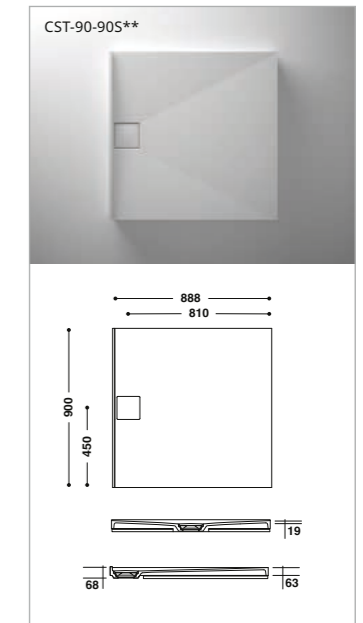

**Afvoer aan de zijkant

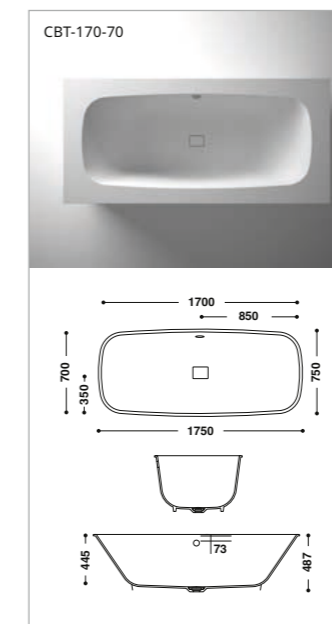
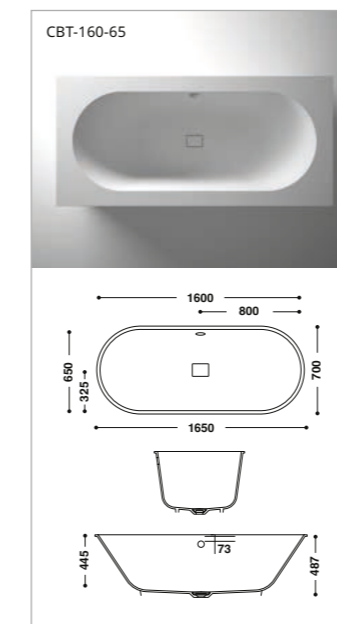

Baden van HIMACS

Niet alleen de spoelbak is een belangrijk element, maar ook het bad speelt een belangrijke rol in de badkamer. Beide zijn nu verkrijgbaar in hetzelfde materiaal. Alle baden zijn bedoeld voor inbouw. De naadloze verbindingen bieden functionele voordelen, want dankzij het doorlopende, hygiënische oppervlak is het bad nog makkelijker schoon te maken.

Opmerking::

1. Bij levering ontvangt u het bad of de douchebak (zoals weergegeven op de tekening) en het bijbehorende montage materiaal, bestaande uit pootjes die in hoogte kunnen worden versteld, een geluiddempende mat en een houten stabilisatieplaat.
2. Er is bovendien plaatmateriaal nodig om de installatie op de foto realiseren.
3. Er is ook plaatmateriaal nodig om de installatie te maken die te zien is op de foto's.

Ziet eruit als steen, maar wordt bewerkt als hardhout

U kunt HIMACS eenvoudig bewerken.
Alles wat u nodig hebt, vindt u al tussen
uw gereedschap.



Kwaliteit is het resultaat van vele gepassioneerde experts

Als je 100% overtuigd bent van iets, twijfel je er niet
aan dat het de tand des tijds zal doorstaan.



Wij geloven in HIMACS en zijn uitstekende prestaties. Daarom bieden we onze garantie van 15 jaar, wanneer het is gefabriceerd en geïnstalleerd door een van onze leden van de Quality Club.

Word lid van de HIMACS Quality Club!
Certificeer je deskundigheid op het gebied van fabricage door deel te nemen aan ons trainingsprogramma en lid te worden van de HIMACS Quality Club.



Bent u een ervaren houtbewerker? Dan vindt u in uw gereedschap al alle benodigdheden om ons materiaal te zagen, boren en schuren. En als u over een oven beschikt die kan worden voorverwarmd, of een hittepers, kunt u HIMACS ook eenvoudig verwarmen om het thermisch te vervormen. Meer komt er niet bij kijken. Een timmerwerkplaats waar met hout wordt gewerkt, kan in een handomdraai worden getransformeerd tot een bedrijf dat ook moderne producten met een steenlook aanbiedt.

Over de HIMACS Quality Club gesproken: de leden zijn onze beste partners:

- Leden ontvangen een uitgebreid trainingsprogramma met de beste trainers en de beste handleiding
- We werken nauw samen bij alle materiaal- en werkgerelateerde vragen en garanderen uitgebreide technische ondersteuning
- We support our partners in sales, including forwarding specific project enquiries
- Ondersteuning bij pitching voor projecten

Als er chemie is, werkt het echt

Wij geloven sterk in het belang van intensieve onderzoeken en ontwikkeling. De constructeurs van LX Hausys garanderen hoogwaardige producten van de beste kwaliteit.

Chemische resistentie

HIMACS is een volledig homogeen en niet-poreus materiaal dat eenvoudig kan worden gereinigd.

Een voorbeeld? Ons team bedacht de Thermalcure-technologie waarmee we nog betere oppervlaktematerialen kunnen afleveren dan de standaardopties op de markt. U bespaart kostbare tijd, onder andere omdat het materiaal eenvoudig te schuren is. En dankzij onze innovatieve technologie is HIMACS zeer goed bestand tegen hitte. Geen zorgen, we blijven ons product altijd verder doorontwikkelen. Onze teams zetten zich vol energie in voor nog meer groei en inventiviteit. Dat beloven we.

KLASSE	TESTSTOF	INWERK-TIJD	EVALUATIE G002 WIJZIGINGEN	EVALUATIE S028 WIJZIGINGEN
GROEP 1	water	16 - 24 uur	5 - 4	5 - 0 4
	tandpasta			
	handcrème			
	natuurlijk fruit- en groentesap			
	limonade en fruitdranken			
	vlees en worst			
	dierlijke en plantaardige vetten en oliën			
	gistsuspensie in water			
	zoutoplossingen (NaCl)			
	mosterd			
	logen, zeepoplossingen			
	reinigingsoplossing			
	alcoholische dranken			
	desinfectiemiddelen met fenol en chloramine-T			
citroenzuur (10% oplossing)				
GROEP 2	koffie (120 gram koffie per liter water)	16 uur	5	4 - 5
	zwarte thee (9 gram thee per liter water)			
	melk (alle soorten)			
	coladranken			
	witte azijn			
	reinigingsmiddelen op alkalinebasis (10% in water)			
	waterstofperoxide (3% oplossing)			
	ammoniak (10% oplossing van commercieel con centraat)			
	lippenstift			
	watervarf			
wasgoedmarkerinkt				
balpeninkt				
GROEP 3	natriumhydroxide (25% oplossing)	10 min.	5 - 4	4 - 5
	waterstofperoxide (30% oplossing)			
	aceton			
	trichloorethaan			
	andere organische oplosmiddelen			
	geconcentreerde azijn (30% azijnzuur)			
	bleekmiddelen, en sanitairreinigers die deze bevatten			
	reinigingsmiddelen op basis van zoutzuur			
	jodiumtinctuur			
	boorzuur			
	lakken en lijmen (m.u.v. van snel uithardende soorten)			
ontkalkers op basis van sulfaminezuur (≤10% oplossing)				
nagellak				
nagellakremover				
vlek- of verfverwijderaars op basis van organische oplosmiddelen				
GROEP 4	azijnzuur (5% oplossing)	20 min.	5	4

Het is getest volgens de vereisten van EN ISO 19712 oppervlaktematerialen. Bekijk de tabel aan de linkerkant voor de resultaten.

Evaluation

CLASSIFICATIE	OMSCHRIJVING
Rating 5	geen zichtbare wijziging
Rating 4	lichte wijziging in glans en/of kleur, enkel zichtbaar onder bepaalde hoek
Rating 3	matige wijziging in glans en/of kleur
Rating 2	duidelijke wijziging in glans en/of kleur
Rating 1	oppervlaktebeschadiging en/of laasvorming

a = zuren en alkaliën, in sterkere concentraties dan groep 3, die worden gebruikt in commerciële schoonmaakproducten en schade of vlekken kunnen veroorzaken aan oppervlakken, zelfs bij een zeer korte contacttijd. Mochten deze op het oppervlak terechtkomen, dienen ze dan ook direct te worden afgespoeld.

Technisch informatieblad

HIMACS is zeer goed bestand tegen vuil en slijtage, waardoor u vele jaren van een product van de beste kwaliteit kunt genieten.

SPECIFICATIE	EENHEID	RESULTAAT SOLIDS	RESULTAAT GRANIEET	TESTMETHODE
Buig-E-Module	MPa	8900	7730	DIN EN ISO 178
Buigvastheid	MPa	70,1	64,3	ASTM D638
Rek na het breken	%	1	1,1	DIN EN ISO 178
Trekvastheid	MPa	69,5	56,3	DIN EN ISO 527
Dichtheid	g/cm ³ kg/m ³	1,75 1750	1,65 1650	ISO 1183 ISO 1183
Kogeldrukhardheid	N/mm ²	257	239	DIN EN ISO 2039-1
Mohs-hardheid		2 to 3	2 to 3	EN 101
Stift-hardheid		>9H	>9H	ISO 15184
Wateropname Gewicht Kracht/dikte		<0,1% <0,1%	<0,1% <0,1%	DIN EN 438 Deel 12
Slagsterkte Slagtesttoestel Kogelvaltest (valhoogte)	N mm	≥25 ≥1500	≥25 ≥1500	E DIN EN 438, 02/02 Deel 2/20 E DIN EN 438, 02/02 Deel 2/21
Antislipseigenschappen		>0,32 - 0,9		GMG100 (vervangt R9)
Antislipseigenschappen		Acceptantiehoek van meer dan 10° to 19° = R10		DIN 51130
Resistentie tegen wisselende temperaturen	°C	≥0,05	≥0,05	AMK
Droge hitte (kookpot)	°C	≥100 (7C)		DIN 68 861, Deel 7, 04-'85
Vochtige hitte (kookpot)	°C	≥100 (7C)		DIN 68 861, Deel 8, 04-'85
Temperatuurwisselproef	°C	geen		UNI 9429
Resistentie tegen brandende sigaret		6C	6B	DIN 68 861, Deel 6, 11-'82
Resistentie tegen krassen		4D	4B	DIN 68 861, Deel 4, 11-'81
Elektrostatische doorgangswaarde	1 x 10 ¹² Ω	isolerend, niet geleidend		DIN IEC 1340-4-1, 04-'92 EN 61340-5-1
Warmtegeleidingsvermogen	W/mK	0,636	0,55	DIN EN 12664
Warmtedoorlaatweerstand	m ² K/W	0,038	0,045	DIN EN 12664
Thermische uitzettingscoëfficiënt van Standaard HIMACS Producten	mm/mK m/m°C	0,045 45 x 10 ⁻⁶	0,055	DIN EN 14581
Waterdampdoorlaatbaarheid diffusieweerstandgetal	μ	18607	16150	DIN EN ISO 12572
Uitzetting ten gevolge van een wijziging van de relatieve luchtvochtigheid	%	-0,03	-0,02	DIN EN 318, Ausg. 5, 1998
Lengte	%	0,06	0,03	
Dikte	%	0,05	0,05	
Reactie ten opzichte van kokend water Gewichtstoename Diktetoename	% %	<0,1 <0,1	>0,1 <0,1	E DIN EN 438, 02/02 Deel 2/12
Lichtechtheid (Xenon)	scale 0 - 10	beter dan 6	beter dan 6	DIN 53 387, 04-'89
Compatibiliteit met levensmiddelen		geschikt voor alle kleuren		LMBG § 31
Hygiëne		geschikt	geschikt	LGA Hygiëncertificaat

Brandveiligheidsklasse van HIMACS

MATERIAALCATEGORIE	MATERIAALDIKTE	PRODUCT GETEST	TESTMETHODE	RESULTAAT
HIMACS standaardserie	12 mm	HIMACS kleurenreeks*, M551, G554, Q001, Z005.	DIN 4102	B1
		S028	DIN 4102	B1
		S028	DIN 5510	voldoet (S4 / SR2 / ST2 en FED30 < 1)
		S028, T017, VW01, W001	NF P92-501	M1
		HIMACS kleurenreeks*	EN 13501-1	B - s1 - d0
		S028	EN 13501-1	B - s1 - d0
HIMACS speciale formules	12 mm	S728 CE MED	DIN 4102	B1
		S728 CE MED	EN 13501-1 / SBI	B - s1 - d0
		S728 CE MED	EN 45545	voldoet R1/HZ3
		IMO S728 CE MED + IMO kleurenreeks in Solids*	Module B & Module D	IMO-gecertificeerd
		S928 Ultra-Thermoforming	DIN 4102	B1
		S928 Ultra-Thermoforming	EN 13501-1	B - s1 - d0
HIMACS Exteria®	12 mm	S728 HIMACS-FR	DIBT	ETA
		S728 HIMACS-FR, S828 HIMACS-UV+	NF P92-501	M1

* Neem voor meer informatie over het HIMACS-kleurenpalet contact op met uw verkoopvertegenwoordiger of raadpleeg onze rapporten: 2019-2213, 167467, 347196, MED233220CS, 210646-K1.

Waar u zich ook bevindt: er is altijd een juiste partner bij u in de buurt

Neem contact met ons op voor toegang tot een netwerk van exclusieve leveranciers die samenwerken met ruim 5000 fabrikanten door heel Europa en onze vele Quality Club-trainingscentra.

Profiteer ook van de voordelen van onze internationale LX Hausys-klantenservice met HIMACS-experts die wereldwijd voor u klaarstaan. Klinkt dat goed? U vindt alle contactgegevens van ons netwerk op lxhausys.com/eu



Neem gerust contact met ons op voor meer informatie.

ENGELS SURFACES

Industrieweg 19, 2390 Malle

T +32 3 202 88 23

www.engels-surfaces.be

info@engels-surfaces.be



www.engels-surfaces.be

HIMACS en HIMACS Exteria® zijn geregistreerde handelsmerken van LX Hausys Europe GmbH. Alle andere handelsmerken en productnamen zijn handelsmerken of geregistreerde handelsmerken van de desbetreffende eigenaar. De informatie in deze brochure is uitsluitend bedoeld voor informatieve doeleinden en kan op elk moment worden gewijzigd zonder voorafgaande kennisgeving. © 2024. LX Hausys Europe GmbH. Alle rechten voorbehouden.

